

# 第68回全九州クラブ対抗テニス大会

## 《一般男子A》

2016/4/23~24

博多の森テニス競技場

### Aパート

(記入順位 D1. S1. S2)

	チーム名	九州電力A	T-style26	藤崎前薬局	ITSインターナショナルTS	完了試合	勝敗	ポイント	順位
1	九州電力A		2 1 (82 80 89(5))	3 0 (83 84 84)	3 0 (85 85 84)	3	3-0	8	1
2	T-style26	1 2 (28 08 98(5))		0 3 (48 18 38)	0 3 (18 18 48)	3	0-3	0	4
3	藤崎前薬局	0 3 (38 48 48)	3 0 (84 81 83)		1 2 (58 82 89(5))	3	1-2	1	3
4	ITSインターナショナルTS	0 3 (58 58 48)	3 0 (81 81 84)	2 1 (85 28 98(5))		3	2-1	5	2

### Bパート

	チーム名	アステムA	JR九州	ルネサンスA	北斗七星	完了試合	勝敗	ポイント	順位
5	アステムA		1 2 (68 48 85)	2 1 (18 82 82)	3 0 (97 97 82)	3	2-1	6	2
6	JR九州	2 1 (86 84 58)		3 0 (86 86 80)	3 0 (86 84 82)	3	3-0	8	1
7	ルネサンスA	1 2 (81 28 28)	0 3 (68 68 08)		1 2 (81 79 18)	3	0-3	2	4
8	北斗七星	0 3 (79 79 28)	0 3 (68 48 28)	2 1 (18 97 81)		3	1-2	2	3

### Cパート

	チーム名	ふくおかフィナンシャルグループA	リンクススポーツ	福岡県庁	PLACE	完了試合	勝敗	ポイント	順位
9	ふくおかフィナンシャルグループA		1 2 (85 48 68)	3 0 (80 81 81)	3 0 (85 80 86)	3	2-1	7	2
10	リンクススポーツ	2 1 (58 84 86)		3 0 (83 80 80)	2 1 (48 85 82)	3	3-0	7	1
11	福岡県庁	0 3 (08 18 18)	0 3 (38 08 08)		1 2 (83 68 38)	3	0-3	1	4
12	PLACE	0 3 (58 08 68)	1 2 (84 58 28)	2 1 (38 86 83)		3	1-2	3	3

### Dパート

	チーム名	フドーキンA	福岡市役所	ルネサンスB	アステムB	完了試合	勝敗	ポイント	順位
13	フドーキンA		3 0 (82 86 81)	3 0 (84 81 82)	3 0 (81 84 85)	3	3-0	9	1
14	福岡市役所	0 3 (28 68 18)		2 1 (84 81 48)	3 0 (85 80 98(4))	3	2-1	5	2
15	ルネサンスB	0 3 (48 B18 28)	1 2 (48 18 84)		2 1 (97 83 28)	3	1-2	3	3
16	アステムB	0 3 (18 48 58)	0 3 (58 08 89(4))	1 2 (79 38 82)		3	0-3	1	4

### Eパート

	チーム名	あきやま病院	AQUA	フドーキンB	ふくおかフィナンシャルグループB	完了試合	勝敗	ポイント	順位
17	あきやま病院		1 2 (86 28 28)	3 0 (81 84 84)	3 0 (82 97 81)	3	2-1	7	2
18	AQUA	2 1 (68 82 82)		2 1 (68 81 86)	3 0 (85 82 81)	3	3-0	7	1
19	フドーキンB	0 3 (18 48 48)	1 2 (86 18 68)		1 2 (68 68 84)	3	0-3	2	4
20	ふくおかフィナンシャルグループB	0 3 (28 79 18)	0 3 (58 28 18)	2 1 (86 86 48)		3	1-2	2	3

《 一般男子A決勝トーナメント 》

1R 2R SF F

(記入順位 D1. S1. S2)

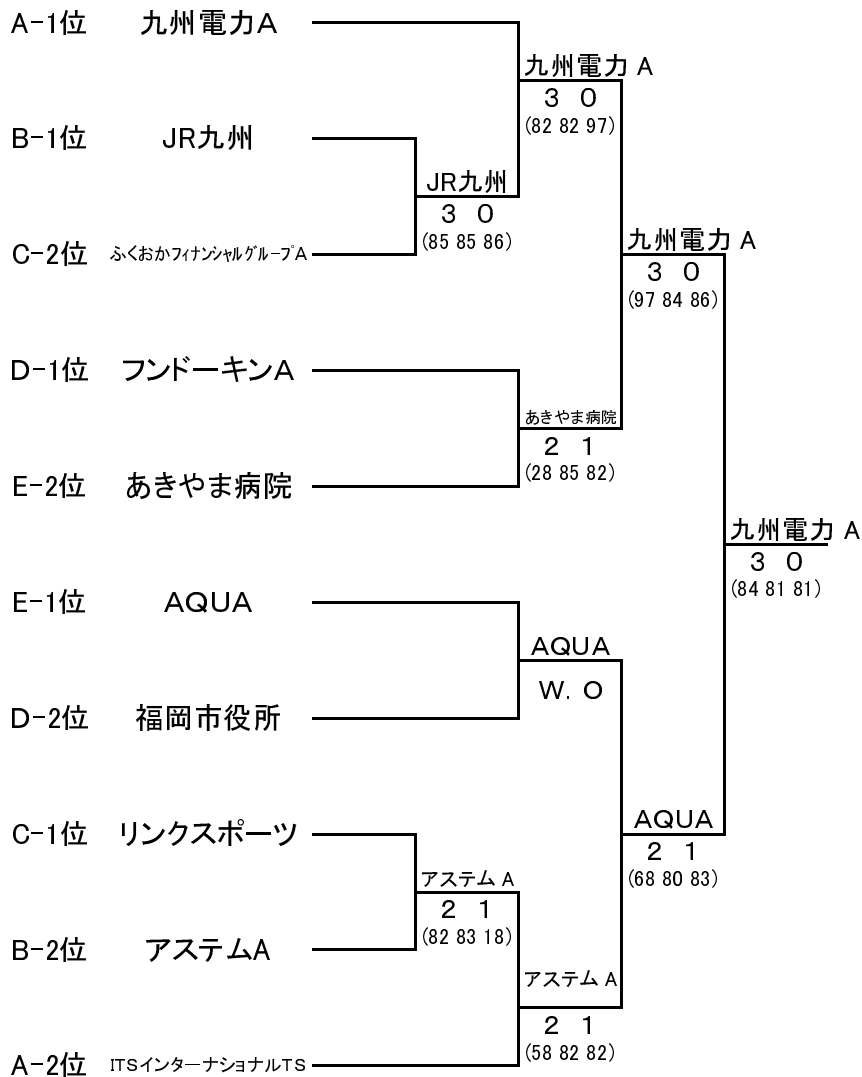

《 3位決定戦 》

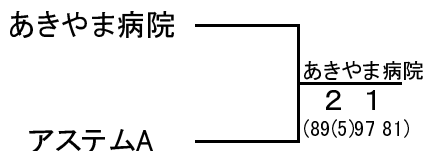

# 《一般男子B》

2016/4/23~24

博多の森テニス競技場

## Aパート

(記入順位 D1, S1, S2)

	チーム名	西日本シティ銀行A	北斗七星	コロニーグローブTC	アルファTC B	完了試合	勝敗	ポイント	順位
1	西日本シティ銀行A		3 0 (85 84 84)	2 1 (97 79 98(4))	1 2 (85 58 48)	3	2-1	6	2
2	北斗七星	0 3 (58 48 48)		2 1 (83 80 18)	1 2 (98(2)28 28)	3	1-2	3	3
3	コロニーグローブTC	1 2 (79 97 89(4))	1 2 (38 08 81)		2 1 (38 82 82)	3	1-2	4	4
4	アルファTC B	2 1 (58 85 84)	2 1 (89(2)82 82)	1 2 (83 28 28)		3	2-1	6	1

## Bパート

	チーム名	てにてに	フドーキン	PLACE A	九州電力 B	完了試合	勝敗	ポイント	順位
5	てにてに		1 2 (28 58 80)	1 2 (89(7)68 85)	2 1 (79 85 83)	3	1-2	4	3
6	フドーキン	2 1 (82 85 08)		2 1 (48 86 83)	3 0 (84 84 81)	3	3-0	7	1
7	PLACE A	2 1 (98(7)86 58)	1 2 (84 68 38)		3 0 (83 81 82)	3	2-1	6	2
8	九州電力 B	1 2 (97 58 38)	0 3 (48 48 18)	0 3 (38 18 28)		3	0-3	1	4

## Cパート

	チーム名	九州電力 A	PLACE B	ふくおかフィナンシャルグループ	新日鐵住金八幡	完了試合	勝敗	ポイント	順位
9	九州電力 A		2 1 (83 38 81)	3 0 (80 84 80)	2 1 (86 68 83)	3	3-0	7	1
10	PLACE B	1 2 (38 83 18)		3 0 (83 81 82)	0 3 (58 58 48)	3	1-2	1	3
11	ふくおかフィナンシャルグループ	0 3 (08 48 08)	0 3 (38 18 28)		0 3 (08 18 28)	3	0-3	0	4
12	新日鐵住金八幡	1 2 (68 86 38)	3 0 (85 85 84)	3 0 (80 81 82)		3	2-1	7	2

## Dパート

	チーム名	福岡市役所	西日本シティ銀行B	門司LTC	アルファTC A	完了試合	勝敗	ポイント	順位
13	福岡市役所		3 0 (85 85 83)	2 1 (86 86 58)	0 3 (68 48 58)	3	2-1	5	2
14	西日本シティ銀行B	0 3 (58 58 38)		0 3 (68 38 38)	0 3 (18 68 38)	3	0-3	0	4
15	門司LTC	1 2 (68 68 85)	3 0 (86 83 83)		1 2 (18 85 79)	3	1-2	5	3
16	アルファTC A	3 0 (86 84 85)	3 0 (81 86 83)	2 1 (81 58 97)		3	3-0	7	1

《 一般男子B決勝トーナメント 》

(記入順位 D1. S1. S2)

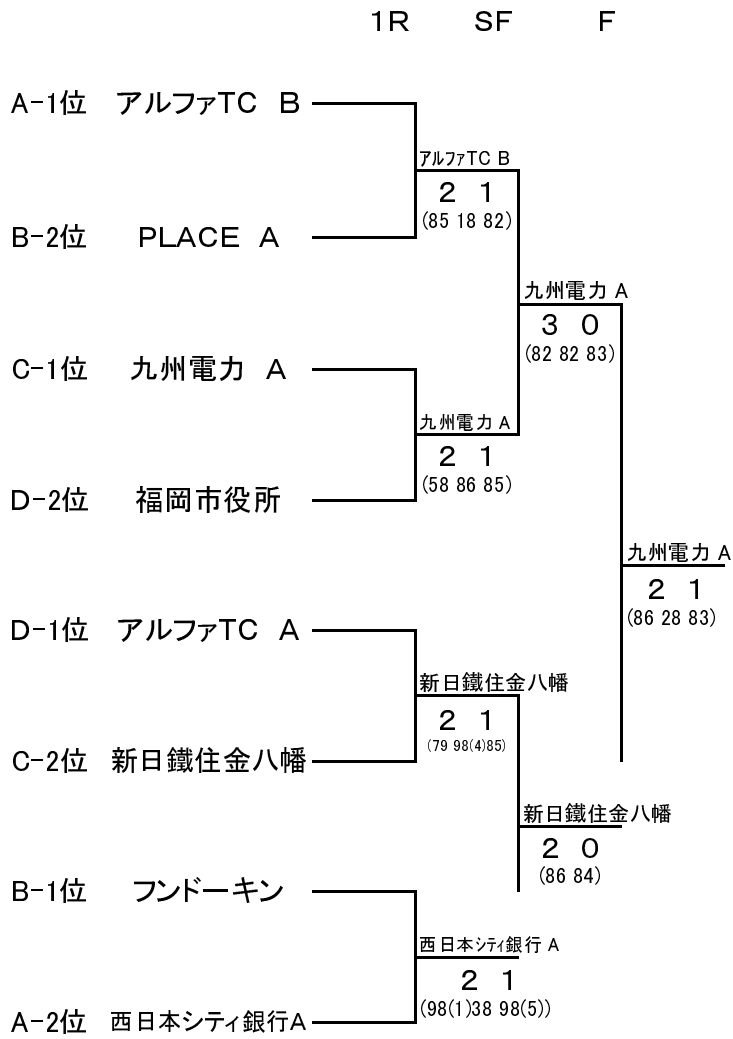

《 3位決定戦 》

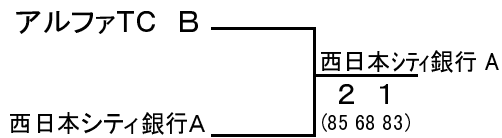

# 《一般男子C》

2016/4/23～24

桃園庭球場

## Aパート

	チーム名	小倉ローンTC	門司LTC II	北築TC	完了試合	勝敗	ポイント	順位
1	小倉ローンTC		2-1	0-3	2	1-1	2	2
2	門司LTC II	1-2		0-3	2	0-2	1	3
3	北築TC	3-0	3-0		2	2-0	6	1

## Bパート

	チーム名	三菱マテリアル B	門司LTC I	新日鐵住金八幡 B	完了試合	勝敗	ポイント	順位
4	三菱マテリアル B		2-1	3-0	2	2-0	5	1
5	門司LTC I	1-2		1-2	2	0-2	2	3
6	新日鐵住金八幡 B	0-3	2-1		2	1-1	2	2

## Cパート

	チーム名	新日鐵住金八幡 A	ランチタイムTC	三菱マテリアル A	完了試合	勝敗	ポイント	順位
7	新日鐵住金八幡 A		1-2	1-2	2	0-2	2	3
8	ランチタイムTC	2-1		2-1	2	2-0	4	1
9	三菱マテリアル A	2-1	1-2		2	1-1	3	2

## 《 一般男子C決勝トーナメント 》

## 《 3位決定戦 》

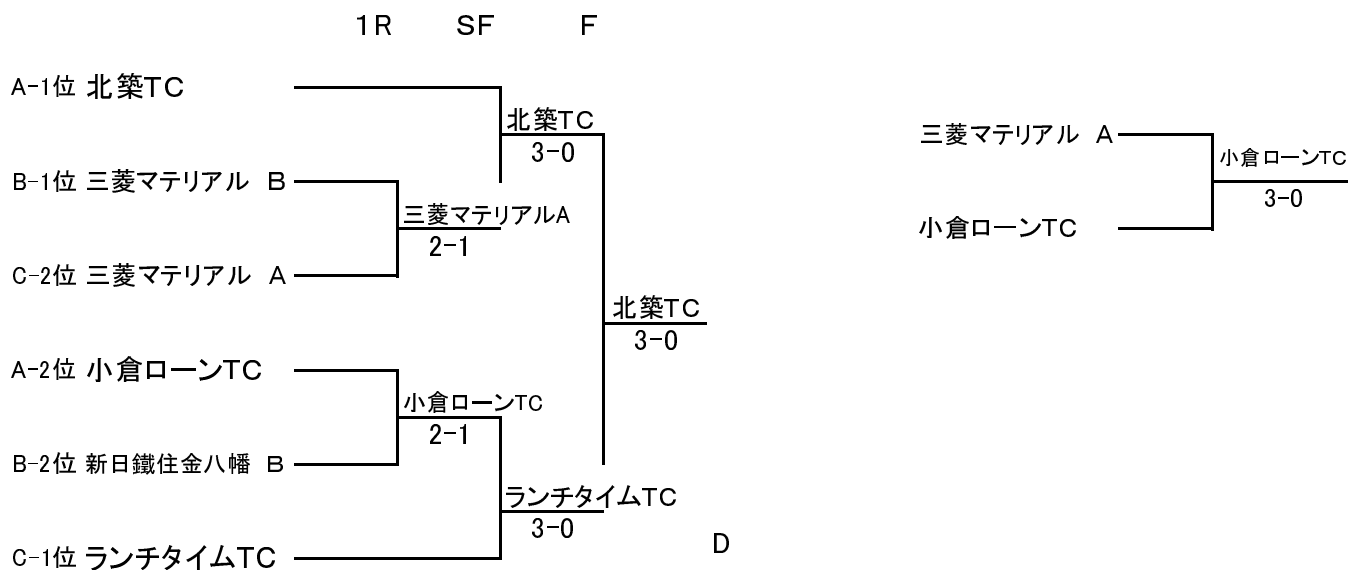

# 《一般女子》

2016/4/23～24  
博多の森テニス競技場  
(記入順位 D1. S1. S2)

	チーム名	ニコニコクラブ	九州電力	ふくおかフィナンシャルグループ	完了試合	勝敗	ポイント	順位
1	ニコニコクラブ		1 2 (81 38 28)	2 1 (82 83 58)	2	1-1	3	2
2	九州電力	2 1 (18 83 82)		3 0 (97 83 81)	2	2-0	5	1
3	ふくおかフィナンシャルグループ	1 2 (28 38 85)	0 3 (79 38 18)		2	0-2	1	3

# 《壮年男子》

2016/4/16~17

博多の森テニス競技場

## Aパート

(記入順位 D1. D2. S)

	チーム名	長住TC A	福岡TC	九州電力B	完了試合	勝敗	ポイント	順位
1	長住TC A		3 0 (86 83 84)	3 0 (81 80 83)	2	2-0	6	1
2	福岡TC	0 3 (68 38 48)		1 2 (38 79 80)	2	0-2	1	3
3	九州電力B	0 3 (18 08 38)	2 1 (83 97 08)		2	1-1	2	2

## Bパート

	チーム名	インフィニティTC	九大筑紫TC	西福岡テニスクラブ	完了試合	勝敗	ポイント	順位
4	インフィニティTC		3 0 (86 80 84)	3 0 (84 80 82)	2	2-0	6	1
5	九大筑紫TC	0 3 (68 08 48)		1 2 (79 08 81)	2	0-2	1	3
6	西福岡テニスクラブ	0 3 (48 08 28)	2 1 (97 80 18)		2	1-1	2	2

## Cパート

	チーム名	若久TC	hirai TS A	新日鉄住金八幡	完了試合	勝敗	ポイント	順位
7	若久TC		0 3 (18 28 58)	1 2 (48 18 86)	2	0-2	1	3
8	hirai TS A	3 0 (81 82 85)		2 1 (84 68 82)	2	2-0	5	1
9	新日鉄住金八幡	2 1 (84 81 68)	1 2 (48 86 28)		2	1-1	3	2

## Dパート

	チーム名	福岡市役所	コローグローブTC	hirai TS B	完了試合	勝敗	ポイント	順位
10	福岡市役所		0 3 (N.S)	0 3 (N.S)	0	0-2	0	3
11	コローグローブTC	3 0 (W. O)		2 1 (68 86 86)	2	2-0	5	1
12	hirai TS B	3 0 (W. O)	1 2 (86 68 68)		2	1-1	4	2

## Eパート

	チーム名	九州電力A	長住TC B	team 縁	完了試合	勝敗	ポイント	順位
13	九州電力A		3 0 (81 83 80)	1 2 (38 28 83)	2	1-1	4	2
14	長住TC B	0 3 (18 38 08)		0 3 (18 28 28)	2	0-2	0	3
15	team 縁	2 1 (83 82 38)	3 0 (81 82 82)		2	2-0	5	1

《 壮年男子決勝トーナメント 》

(記入順位 D1. D2. S)

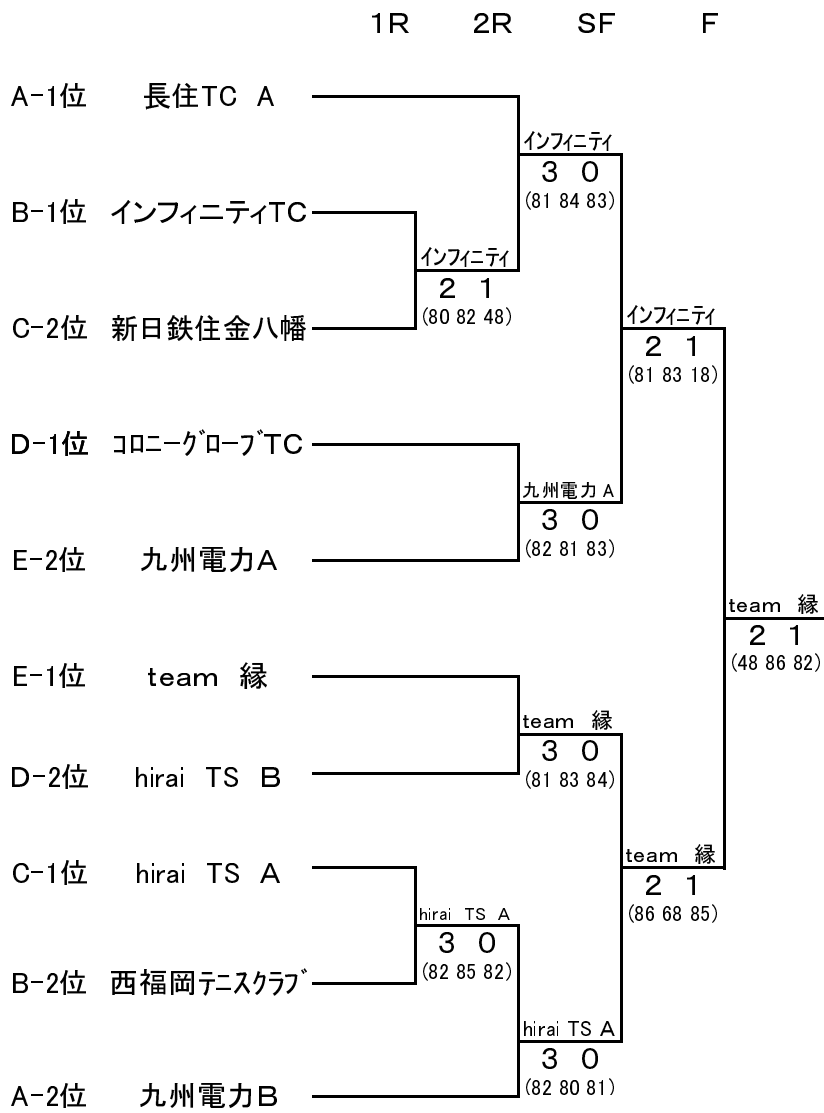

《 3位決定戦 》

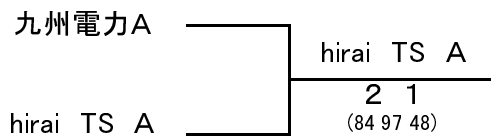



# 《 壮年女子 》

2016/4/15~16

博多の森テニス競技場

## Aパート

(記入順位 D1. D2. S)

	チーム名	エスタ	スプラージ	コロニーグローブTC	門司ローンテニスクラブ	完了試合	勝敗	ポイント	順位
1	エスタ		1 2 (82 48 18)	3 0 (86 83 84)	3 0 (83 80 84)	3	2-1	7	2
2	スプラージ	2 1 (28 84 81)		3 0 (83 85 86)	3 0 (85 82 85)	3	3-0	8	1
3	コロニーグローブTC	0 3 (68 38 48)	0 3 (38 58 68)		2 1 (83 86 68)	3	1-2	2	3
4	門司ローンテニスクラブ	0 3 (38 08 48)	0 3 (58 28 58)	1 2 (38 68 86)		3	0-3	1	4

## Bパート

	チーム名	グランディールテニスクラブ	テニスフレンズ	若久テニスクラブ	大野城TA	完了試合	勝敗	ポイント	順位
5	グランディールテニスクラブ		1 2 (86 68 68)	3 0 (84 83 82)	3 0 (83 83 84)	3	2-1	7	2
6	テニスフレンズ	2 1 (68 86 86)		2 1 (80 83 38)	2 1 (83 81 68)	3	3-0	6	1
7	若久テニスクラブ	0 3 (48 38 28)	1 2 (08 38 83)		1 2 (38 48 81)	3	0-3	2	4
8	大野城TA	0 3 (38 38 48)	1 2 (38 18 86)	2 1 (83 84 18)		3	1-2	3	3

## 《 壮年女子決勝トーナメント 》

## 《 3位決定戦 》

1R F

A-1位 スプラージ

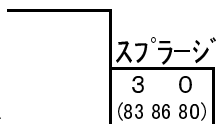

B-2位 グランディールテニスクラブ

グランディールTC

グランディール  
W.O  
(68 48)

A-2位 エスタ

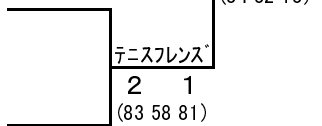

B-1位 テニスフレンズ

エスタ

## 《シニア男子》

2016/4/15~16  
博多の森テニス競技場

(記入順位 D1. D2. D3)

	チーム名	木陽会 A	長住テニスクラブ	木陽会 B	TTU会	完了試合	勝敗	ポイント	順位
1	木陽会 A	\	3 0 (85 98(3)83)	2 1 (81 28 85)	2 1 (80 81 48)	3	3-0	7	1
2	長住テニスクラブ	0 3 (58 89(3)38)	\	3 0 (85 83 81)	1 2 (86 28 18)	3	1-2	4	3
3	木陽会 B	1 2 (18 82 58)	0 3 (58 38 18)	\	1 2 (48 97 38)	3	0-3	2	4
4	TTU会	1 2 (08 18 84)	2 1 (68 82 81)	2 1 (84 79 83)	\	3	2-1	5	2

## 《シニア女子》

2016/4/15~16  
博多の森テニス競技場

(記入順位 D1. D2. D3)

	チーム名	ファミリークラブ A	長住TC	西福岡TC	ITS九州	ファミリークラブ B
1	ファミリークラブ A	\	3 0 (84 80 80)	2 1 (28 85 81)	2 1 (58 82 80)	2 1 (58 84 80)
2	長住TC	0 3 (48 08 08)	\	2 1 (85 79 84)	2 1 (84 82 48)	2 1 (82 82 18)
3	西福岡TC	1 2 (82 58 18)	1 2 (58 97 48)	\	2 1 (81 89(6)83)	2 1 (86 58 85)
4	ITS九州	1 2 (85 28 08)	1 2 (48 28 84)	1 2 (18 98(6)38)	\	1 2 (81 18 58)
5	ファミリークラブ B	1 2 (85 48 08)	1 2 (28 28 81)	1 2 (68 85 58)	2 1 (18 81 85)	\

チーム名	完了試合	勝敗	ポイント	順位
ファミリークラブ A	4	4-0	9	1
長住TC	4	3-1	6	2
西福岡TC	4	2-2	6	3
ITS九州	4	0-4	4	5
ファミリークラブ B	4	1-3	5	4