

第65回九州毎日テニス選手権

JOPグレード:D2

女子 40歳以上 シングルス

1R SF F

ドロー

No. 登録番号 氏名 所属

1 L0010001 永田晴美 (サンランドロイヤルテニスクラブ)

2 BYE

3 BYE

4 L0010498 井手享美 (新日鐵八幡)

5 L0010571 安部智美 (ルネサンス福岡香椎)

6 BYE

7 BYE

8 F0010781 原千津子 (クリーンビレッジ)

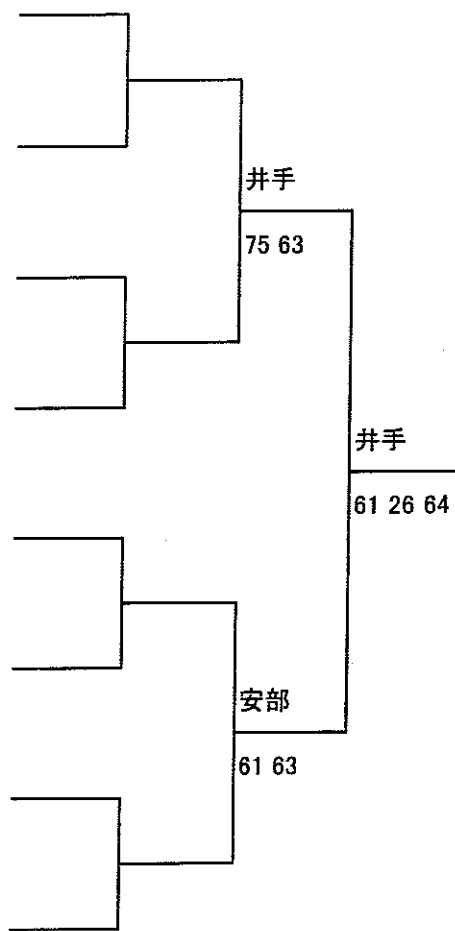

シード順位

1 永田晴美

第64回九州毎日テニス選手権

JOPグレード:D2

女子 45歳以上 シングルス

1R 2R SF F

ドロー

No.	登録番号	氏名	所属
1	L0001000	重松忍	(ITS九州)
2		BYE	
3	L0009224	岩男郁子	(新日鐵穴生テニスクラブ)
4	L0007906	本田得子	(TC μ)
5		宮原祥子	(フォーシーズン)
6		BYE	
7		BYE	
8	L0004893	藤城治美	(ふくいテニスクラブ)
9	L0009052	俵久美子	(ABCインドアT.C)
10		BYE	
11		BYE	
12			
13	L0010490	川西泰子	(ケー・ティテニスクラブ)
14		BYE	
15		BYE	
2	16	L0005687	小柳洋子 (浦和パークテニスクラブ)

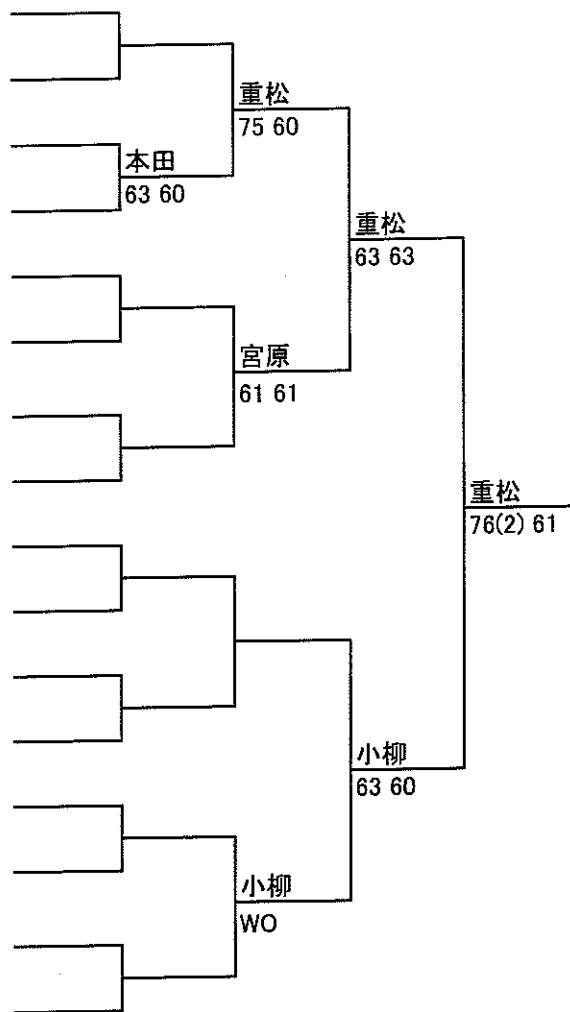

シード順位

- 1 重松忍
- 2 原田雅子
- 3 小柳洋子

第65回九州毎日テニス選手権

JOPグレード:D2

女子 50歳以上 シングルス

1R 2R 3R SF F

ドロー

No.	登録番号	氏名	所属
1	L0001013	尾籠せつ子	(北九州ウエストサイドテニスクラブ)
2		BYE	
3	L0007315	上戸仁美	(小江原NT)
4	L0005123	米村さとみ	(グリーンヒルズインドアテニススクール)
5	L0004511	加藤明美	(グランドスラム)
6		BYE	
7		BYE	
8	L0000637	谷垣満佐子	(サンランドロイヤルテニスクラブ)
9	L0002136	上村千恵子	(WATS)
10		BYE	
11		BYE	
12	L0009197	中山裕子	(ファミリーテニスクラブ)
13	L0009373	井藤京子	(A's FACTORY)
14		BYE	
15		BYE	
16	L0000836	佐田知子	(ふくいテニスクラブ)
17	L0009040	三溝薫	(ファミリークラブ)
18		BYE	
19		BYE	
20	L0008476	矢野真弓	(ユニバー神戸テニス倶楽部)
21	L0007440	國安まり枝	(熊大本荘)
22		BYE	
23		BYE	
24	L0003678	中野美幸	(AQUABELLE)
25	L0003699	寺坂祐規子	(東宝調布テニスクラブ)
26		BYE	
27		BYE	
28	L0003212	藤田美代子	(若久テニスクラブ)
29	L0004708	今村貴子	(長住テニスクラブ)
30	L0010697	三村智子	(ガーデングリーンテニスクラブ)
31		BYE	
32	L0008059	山川知枝	(芦屋国際ローンテニスクラブ)

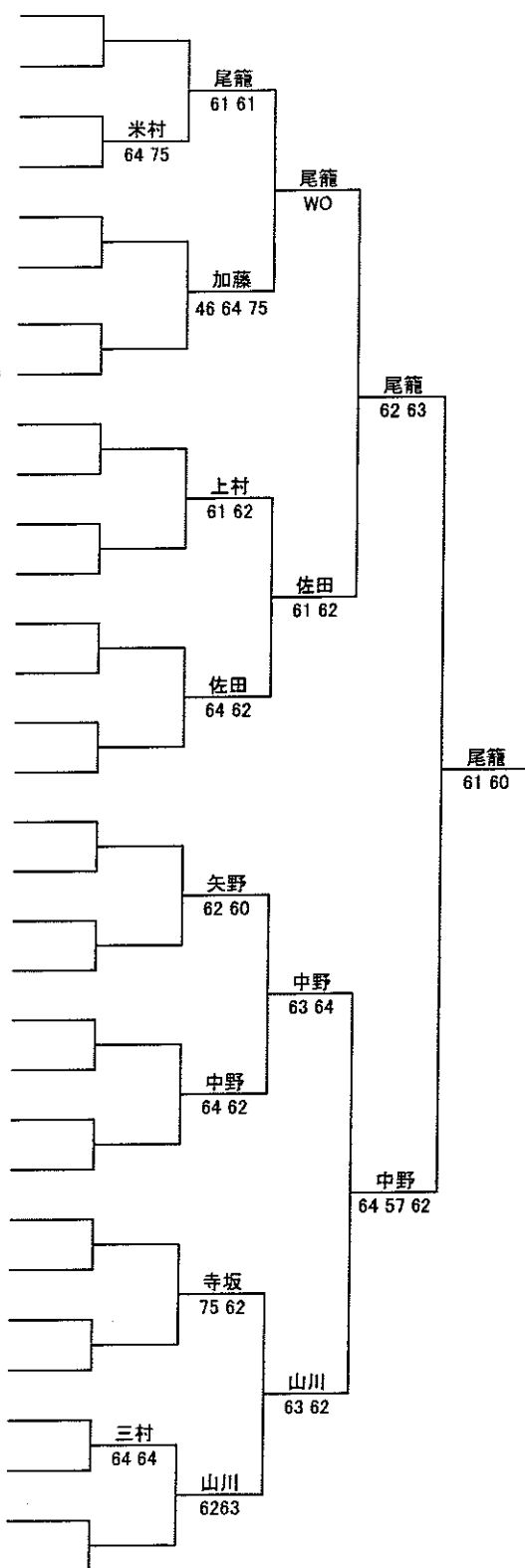

シード順位

- 1 尾籠せつ子
- 2 山川知枝
- 3 中野美幸
- 4 上村千恵子

第65回九州毎日テニス選手権

JOPグレード:D2

女子 55歳以上 シングルス

1R 2R 3R SF F

ドロー

No.	登録番号	氏名	所属	1R	2R	3R	SF	F
1	L0007322	山下美智恵	(東急嶮山スポーツガーデン)					
2		BYE						
3	L0003547	久保田ヨリ子	(長住テニスクラブ)					
4	L0001075	熊本美知子	(クリーンビレッジテニスクラブ)					
5	L0001010	高橋祝子	(アサヒ緑健久山テニス倶楽部)					
6		BYE						
7		BYE						
8	L0001090	田中エイ子	(北九州ウエストサイドテニスクラブ)					
9	L0007910	森秀子	(エバーグリーンテニスフォレスト横)					
10		BYE						
11		BYE						
12	L0009649	柴口里子	(高松ローン)					
13	L0003609	木山恵子	(フジテニスクラブ)					
14		BYE						
15		BYE						
16	L0003919	三苦照美	(筑紫AMI)					
17	L0011000	赤松和代	(鹿児島クラブ)					
18		BYE						
19		BYE						
20	L0007172	塩谷敏江	(オーランドテニスクラブ)					
21	L0004930	渡辺弘子	(クリーンビレッジテニスクラブ)					
22	L0005149	若槻よし子	(瀬谷ゲーリンTC)					
23		BYE						
24	L0006590	佐藤博子	(鎌倉ローンテニスクラブ)					
25	L0010012	北城青子	(筑紫AMI)					
26		BYE						
27		BYE						
28	L0005064	堀口雅恵	(北九州ウエストサイドテニスクラブ)					
29	L0010665	山元友子	(CHイワキリ)					
30	L0009208	北浜佳代子	(サンランドロイヤルテニスクラブ)					
31		BYE						
32	L0004727	松岡真理子	(松本テニス協会)					

シード順位

- 1 山下美智恵
- 2 松岡真理子
- 3 佐藤博子
- 4 森秀子

第65回九州毎日テニス選手権

JOPグレード:D2

女子 60歳以上 シングルス

1R 2R SF F

ドロー

No.	登録番号	氏名	所属
1	L0006890	竹島哲子	(帝人松山テニス部)
2	L0003211	合馬晶子	(オーガストT.C)
3	L0003631	柴原文恵	(キッツスポーツスクエアせんだい)
4	L0004156	加藤啓子	(名古屋ローンテニス倶楽部)
5	L0001928	中島小波	(明治神宮外苑テニスクラブ)
6	L0003748	四方田好子	(ファインヒルズTC)
7	L0001112	近藤茂代	(moyo club)
8	L0000006	岸本敏子	(大松)
9	L0002613	川上洋子	(グローバルアリーナ)
10	L0001552	古賀日寿好	(阪急仁川テニスクラブ)
11	L0007576	高見けい子	(明治神宮外苑テニスクラブ)
12	L0000013	原百代	(姫路書写テニスクラブ)
13	L0000775	向野晴美	(門司ローンテニスクラブ)
14	L0001116	川原政子	(北九州ウエストサイドTC)
15	L0005164	新沼美智代	(神崎テニスカレッジ)
16	L0002624	佐々木信子	(筑紫AMI)

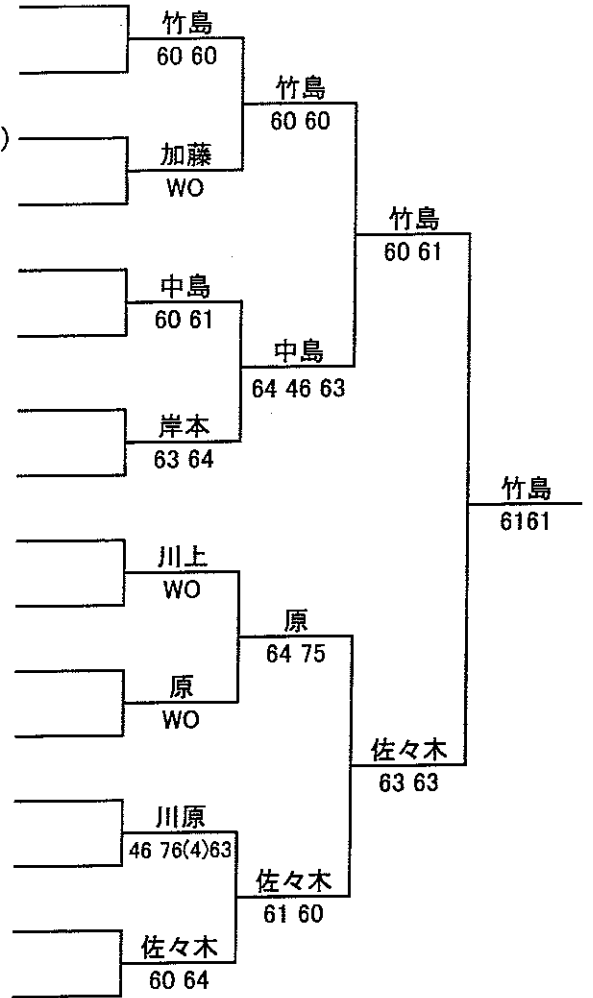

シード順位

- 1 竹島哲子
- 2 佐々木信子
- 3 中島小波
- 4 原百代

第65回九州毎日テニス選手権

JOPグレード:D2

女子 65歳以上 シングルス

1R 2R SF F

ドロー

No.	登録番号	氏名	所属
1	L0000794	久保田哲子	(新日鐵穴生テニスクラブ)
2		BYE	
3	L0005460	真鍋泰子	(チーム真魚)
4	L0006875	鬼頭すま	(森林ロングウッド)
5	L0000001	末宗玲子	(新日鐵穴生テニスクラブ)
6		BYE	
7		BYE	
8	L0008202	柴田一恵	(明治神宮外苑テニスクラブ)
9	L0009303	堺和友望	(芦屋国際ローンテニスクラブ)
10		BYE	
11		BYE	
12	L0000807	山下英子	(新日鐵八幡)
13	L0003193	石井順子	(シーガイアテニスクラブ)
14	L0004487	板野陽子	(ガーデングリーンTC)
15		BYE	
16	L0000411	萩原起代子	(緑ヶ丘T.G.)

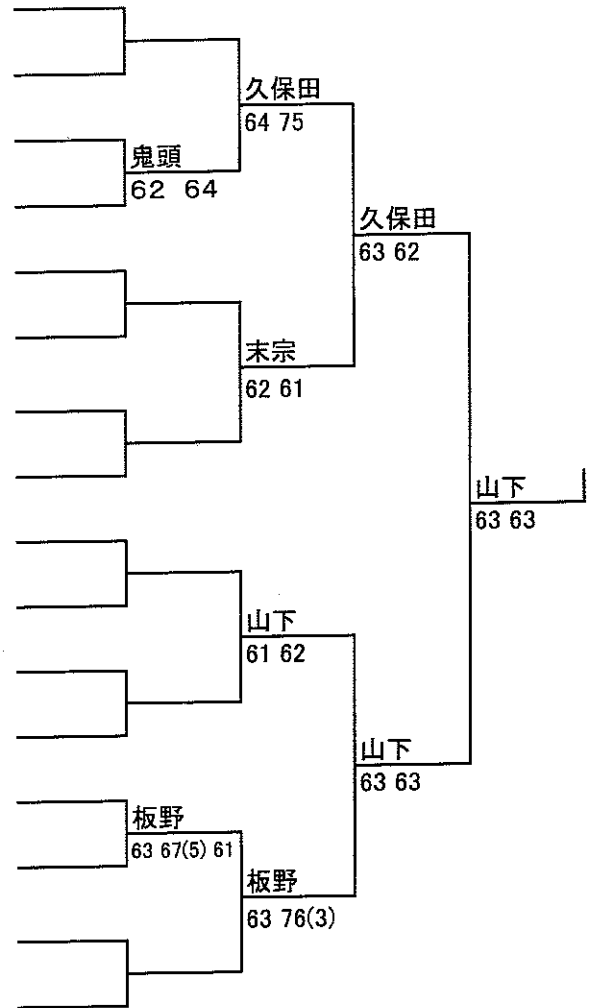

シード順位

- 1 久保田哲子
- 2 萩原起代子

第65回九州毎日テニス選手権

JOPグレード:D2

女子 70歳以上 シングルス

1R F

ドロー

No.	登録番号	氏名	所属
1	L0001499	上田 静子	(明治神宮外苑テニスクラブ)
2	L0004244	小見山 睦子	(マキシマムスポーツマインド)
3	L0000795	藤田 信子	(新日本製鉄穴生テニスクラブ)
4	L0009398	浅利 康子	(福山ローンTC)

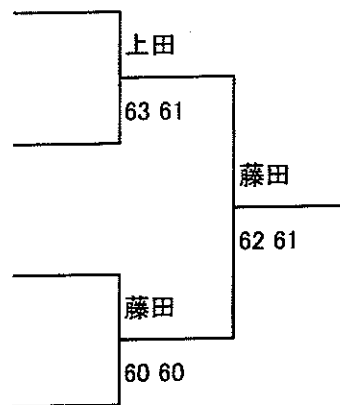

シード順位

1 上田 静子

第65回九州毎日テニス選手権

JOPグレード:D2

女子 45歳以上 ダブルス

1R SF F

トロー

No.	登録番号	氏名	所属	1R	SF	F
1	L0001000	重松忍	(ITS九州)	[]	重松・黒木	[]
	L0002683	黒木郁子	(ファミリークラブ)			
2	L0010601	酒巻詩織	(ORION)	60 62	重松・黒木	
	L0001064	深川真知子	(ORION)			
3	L0009052	俵久美子	(ABCインドアT.C)	[]	62 61	
	L0010672	関美香	(ABCインドアT.C)			
4	L0007906	本田得子	(TC μ)	61 36 64	重松・黒木	
	L0010118	西田聖子	(ファミリークラブ)			
5	L0007014	林田裕子	(スプラージ)	[]	宮原・岩元	
	L0010282	近藤京子	(スプラージ)			
6	L0011066	宮原祥子	(フォーシーズン)	61 62	宮原・岩元	
	L0003026	岩元美奈子	(フォーシーズン)			
7	L0009224	岩男郁子	(新日鐵穴生テニスクラブ)	[]	75 26 60	
	L0010806	吉岡かをる	(ネクストワールド)			
8	L0010152	三浦かおる	(T.T.C)	60 46 63	[]	
	L0010151	宮田道子	(T.T.C)			

- シード順位
- 1 重松忍
 - 黒木郁子
 - 2 三浦かおる
 - 宮田道子

第65回九州毎日テニス選手権

JOPグレード:D2

女子 50歳以上 ダブルス

ドロー

1R 2R SF F

No.	登録番号	氏名	所属
1	L0002671	深田三枝子	(足立ガーデンTS)
	L0003767	土橋雅子	(フォーライフ)
2		BYE	
3	L0003212	藤田美代子	(若久テニスクラブ)
	L0007440	國安まり枝	(熊大本荘)
4	L0005473	高瀬アメリア	(コロニーグローブ)
	L0006060	山下明子	(コロニーグローブ)
5	L0010655	下津浦厚子	(ファインヒルズテニスクラブ)
	L0001068	山下佐余子	(油山テニスクラブ)
6	L0005985	山崎陽子	(古賀テニス協会)
	L0011052	角田久美恵	(ネクストワールド)
7	L0001443	細川奈美	(京都東山テニスクラブ)
	L0009462	森田圭子	(京都東山テニスクラブ)
8	L0009273	小柳玲子	(北九州ウエストサイドテニスクラブ)
	L0009591	橋本由紀子	(北九州ウエストサイドテニスクラブ)
9	L0009373	井藤京子	(A's FACTORY)
	L0007982	高木多真美	(ふじスポーツFelice)
10	L0005068	古賀幸江	(筑後の森テニスクラブ)
	L0006073	森園みち子	(筑後の森テニスクラブ)
11		BYE	
12	L0003213	安田勢都子	(油山T.C)
	L0002327	岡本和代	(筑後の森TC)
13	L0003063	西村りえ	(Tension)
	L0011065	風呂本理矢	(チームアドバンス)
14	L0001039	光富純子	(ファミリークラブ)
	L0010147	本島良恵	(若久テニスクラブ)
15		BYE	
16	L0002136	上村千恵子	(WATS)
	L0008059	山川知枝	(芦屋国際ローンテニスクラブ)

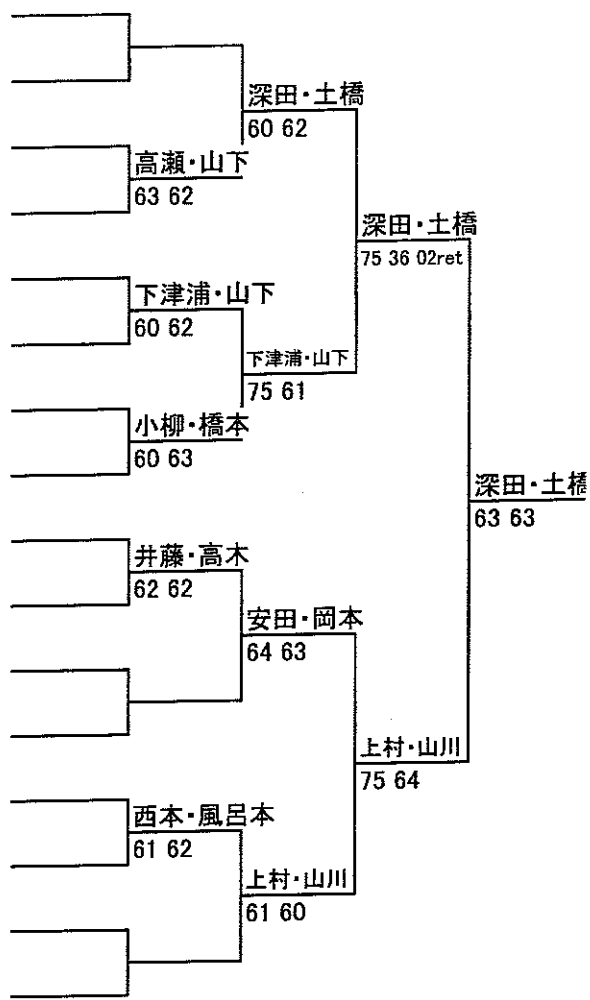

シード順位
 1 深田三枝子
 土橋雅子
 2 上村千恵子
 山川知枝

3 安田勢都子
 岡本和代
 4 下津浦厚子
 山下佐余子

第65回九州毎日テニス選手権

JOPグレード:D2

女子 55歳以上 ダブルス

トロー				1R	2R	SF	F
No.	登録番号	氏名	所属				
1	L0002671	山下美智恵	(東急嶮山スポーツガーデン)				
	L0000439	山崎文子	(ライジング)				
2		BYE					
3	L0011000	赤松和代	(鹿児島クラブ)				
	L0001096	大黒由紀子	(若久テニスクラブ)				
4	L0010665	山元友子	(CHイワキリ)				
	L0011069	河野恵子	(ABCインドアテニススクール)				
5	L0004194	角田啓子	(保谷ロイヤル)				
	L0010561	吉澤晴美	(保谷ロイヤルTC)				
6	L0001674	松本里知子	(ファミリークラブ)				
	L0001038	奥村陽子	(ファミリークラブ)				
7	L0001896	川田洋子	(足立ガーデンテニススクール)				
	L0005064	堀口雅恵	(北九州ウエストサイドテニスクラブ)				
8	L0004443	金谷景子	(キロメキTC)				
	L0009579	梅原弘子	(BSテニスハウス)				
9	L0004408	中川まみ	(Tension)				
	L0000818	三宮君江	(岩国ファミリーTC)				
10	L0001061	木下尚子	(杜の宮テニスクラブ)				
	L0008286	中原敏子	(ルネサンス春日)				
11	L0003547	久保田ヨリ子	(長住テニスクラブ)				
	L0003919	三苫照美	(筑紫AMI)				
12	L0000922	平田貴子	(TEAM MARS)				
	L0007910	森秀子	(エバーグリーンテニスフォレスト横浜)				
13	L0004679	有村成子	(大野城TA)				
	L0009642	千場みどり	(クリーンビレッジテニスクラブ)				
14	L0002577	井手口安代	(長住テニスクラブ)				
	L0002672	藤野睦子	(長住テニスクラブ)				
15		BYE					
16	L0001004	月川律子	(コロニーグローブテニスクラブ)				
	L0001052	西田幸子	(ファミリークラブ)				

シード順位
 1 山下美智恵
 山崎文子
 2 月川律子
 西田幸子

3 角田啓子
 吉澤晴美
 4 平田貴子
 森秀子

第65回九州毎日テニス選手権

JOPグレード:D2

女子 60歳以上 ダブルス

1R 2R 3R SF

トー

No.	登録番号	氏名	所属
1	L0001105	栗田恵子	(アサヒ緑健久山テニスクラブ)
	L0000020	清水智映子	(あさきテニスクラブ)
2		BYE	
3	L0001116	川原政子	(北九州ウエストサイドTC)
	L0001138	松田愛子	(久山口イダルテニスクラブ)
4	L0010596	藤崎友子	(新日鉄八幡)
	L0001108	吉田節子	(フォーライフ)
5	L0003748	四方田好子	(ファインヒルズTC)
	L0007911	秋本順子	(大野城TA)
6		BYE	
7		BYE	
8	L0011040	松井博子	(新日鉄八幡)
	L0010705	村山由美	(筑紫AMI)
9	L0010002	牛道タキ子	(三和テニスクラブ)
	L0003750	井上タミコ	(万博テニスガーデン)
10		BYE	
11		BYE	
12	L0001063	高木恭子	(長住テニスクラブ)
	L0009320	野田廣子	(アサヒ緑健久山テニス倶楽部)
13		BYE	
14		BYE	
15		BYE	
16	L0009064	平田玲子	(筑後の森テニスクラブ)
	L0001081	鹿子島要子	(ファミリークラブ)

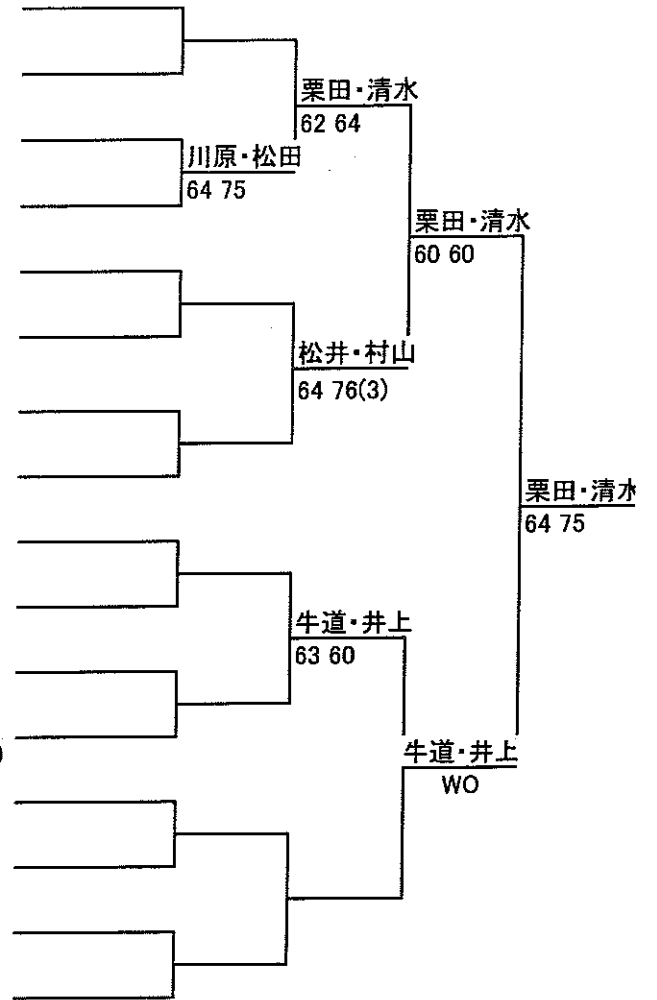

シード順位

- 1 栗田恵子
清水智映子
- 2 柴原文恵
中島小波

- 3 牛道タキ子
井上タミコ
- 4 新沼美智代
二宮典子
- 5 佐々木信子
原百代

女子 60 歳以上 ダブルス

1R 2R 3R SF

ドロ- No.	登録番号	氏名	所属
17	L0010939	堀和子	(ファミリークラブ)
	L0005086	中村福代	(油山テニスクラブ)
18		BYE	
19		BYE	
20	L0009325	相良勝美	(コロニーグローブ)
	L0003204	谷洋子	(筑紫AMI)
21	L0004941	川田寿子	(新日鐵穴生)
	L0001140	山本容子	(北九州ウエストサイドT.C)
22		BYE	
23		BYE	
24	L0005164	新沼美智代	(神崎テニスカレッジ)
	L0002656	二宮典子	(扇テニスクラブ)
25	L0001037	池田淳子	(西福岡テニスクラブ)
	L0003749	真鍋つもる	(ファミリークラブ)
26		BYE	
27		BYE	
28	L0003211	合馬晶子	(オーガストT.C)
	L0001110	川村美津子	(北九州ウエストサイドT.C)
29	L0010013	鈴木琴代	(カトレア)
	L0011046	谷初美	(鹿児島LTc)
30		BYE	
31		BYE	
32	L0002624	佐々木信子	(筑紫AMI)
	L0000013	原百代	(姫路書写テニスクラブ)

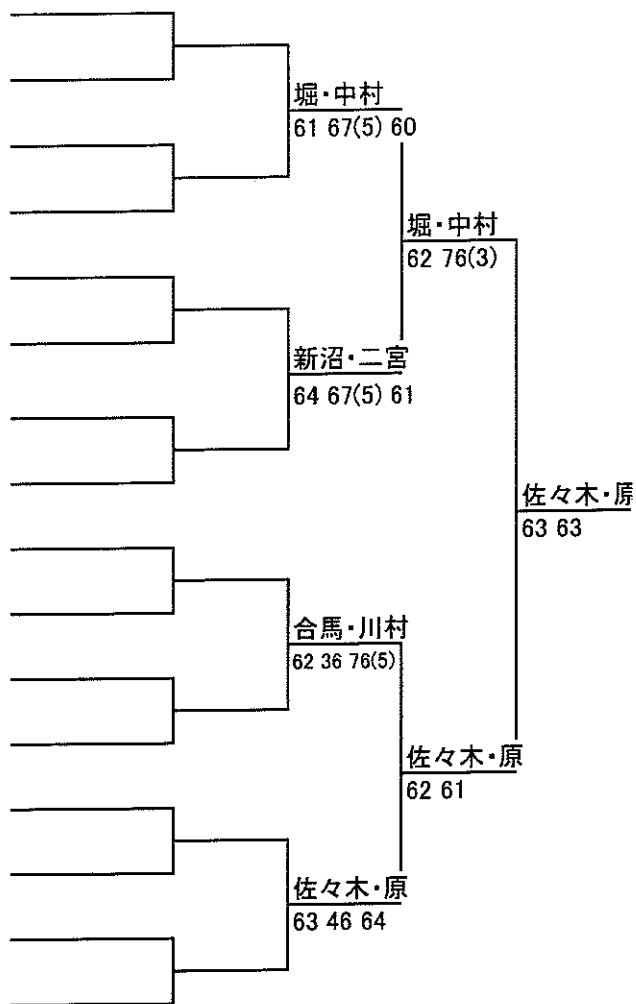

《 決勝戦 》

L0001105	栗田恵子	(アサヒ緑健久山テニスクラブ)
L0000020	清水智映子	(あさきテニスクラブ)
L0002624	佐々木信子	(筑紫AMI)
L0000013	原百代	(姫路書写テニスクラブ)

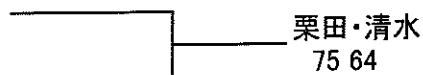

第65回九州毎日テニス選手権

JOPグレード:D2

女子 65歳以上 ダブルス

1R 2R SF F

トー

No.	登録番号	氏名	所属	1R	2R	SF	F
1	L0004487	板野陽子	(ガーデングリーンTC)				
	L0009303	塀和友望	(芦屋国際ローンテニスクラブ)				
2		BYE					
3	L0005460	真鍋泰子	(チーム真魚)				
	L0003193	石井順子	(シーガイヤテニスクラブ)		真鍋・石井		
4	L0007317	溝口登美子	(A.B.Cテニスクラブ)		WO		
	L0001136	日高美穂	(益城テニスクラブ)				
5	L0010965	井黒和子	(若久テニスクラブ)				
	L0003614	有木三江子	(キロメキTC)				
6		BYE					
7		BYE					
8	L0006875	鬼頭すま	(森林ロングウッド)				
	L0005989	鷺見和子	(トリプルF)		鬼頭・鷺見		
9	L0008485	松尾幸代	(プリチステンニスハウス久留米)		60 60		
	L0010958	松本克子	(西福岡テニスクラブ)				
10		BYE					
11		BYE					
12	L0000807	山下英子	(新日鐵八幡)				
	L0000633	江口加代子	(ダイヤモンドテニスクラブ宇都宮)		山下・江口		
13	L0008772	岩瀬幸子	(長住テニスクラブ)		76(3) 46 75		
		藤崎喜久子	(大村早朝)				
14		BYE					
15		BYE					
16	L0000109	川上信子	(庭球三田会)				
	L0008244	石井三代子	(三和テニススクール)				

シード順位

- 1 板野陽子
塀和友望
- 2 川上信子
石井三代子

第65回九州毎日テニス選手権

JOPグレード:D2

女子 70歳以上 ダブルス

1R SF F

トロー

No.	登録番号	氏名	所属
1	L0000795	藤田信子	(新日本製鉄穴生テニスクラブ)
	L0010249	古川静穂	(クリーンビレッジテニスクラブ)
2		BYE	
3	L0004244	小見山睦子	(マキシマムスポーツマインド)
	L0001499	上田静子	(明治神宮外苑テニスクラブ)
4	L0006995	津城アイ子	(福岡テニスクラブ)
	L0006950	橋本和子	(大野城TA)
5	L0000996	吉成明子	(福岡テニス倶楽部)
	L0002844	半田亮子	(ファインヒルズテニスクラブ)
6	L0000573	湯浅幸	(ピンク・パンサーT.C)
	L0004153	枝川正子	(中川グリーンテニスクラブ)
7		BYE	
8	L0002650	寺田美子	(神戸ローンT.C)
	L0007516	森ふみ子	(宝塚T.C)

シード順位
1 藤田信子
古川静穂