

第65回九州毎日テニス選手権大会 (本戦 男子シングルス)

2011/4/9~17
博多の森テニス競技場

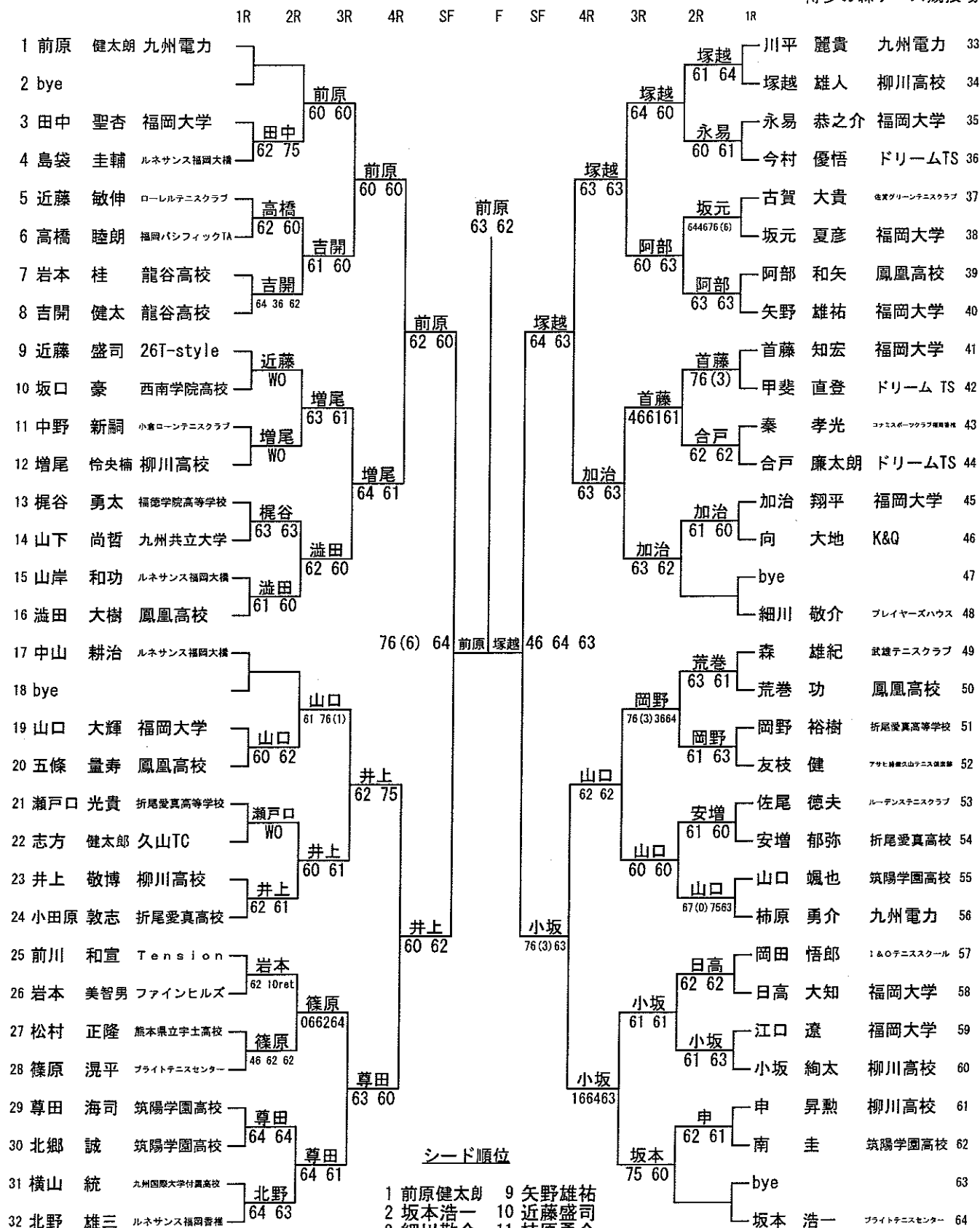

- シード順位
- | | |
|---------|----------|
| 1 前原健太郎 | 9 矢野雄祐 |
| 2 坂本浩一 | 10 近藤盛司 |
| 3 細川敬介 | 11 柿原勇介 |
| 4 中山耕治 | 12 前川和宣 |
| 5 澁田大樹 | 13 吉開健太 |
| 6 北野雄三 | 14 岡田悟郎 |
| 7 川平麗貴 | 15 首藤知宏 |
| 8 森雄紀 | 16 小田原敦志 |

第65回九州毎日テニス選手権大会 (本戦 男子ダブルス)

2011/4/9~17
博多の森テニス競技場

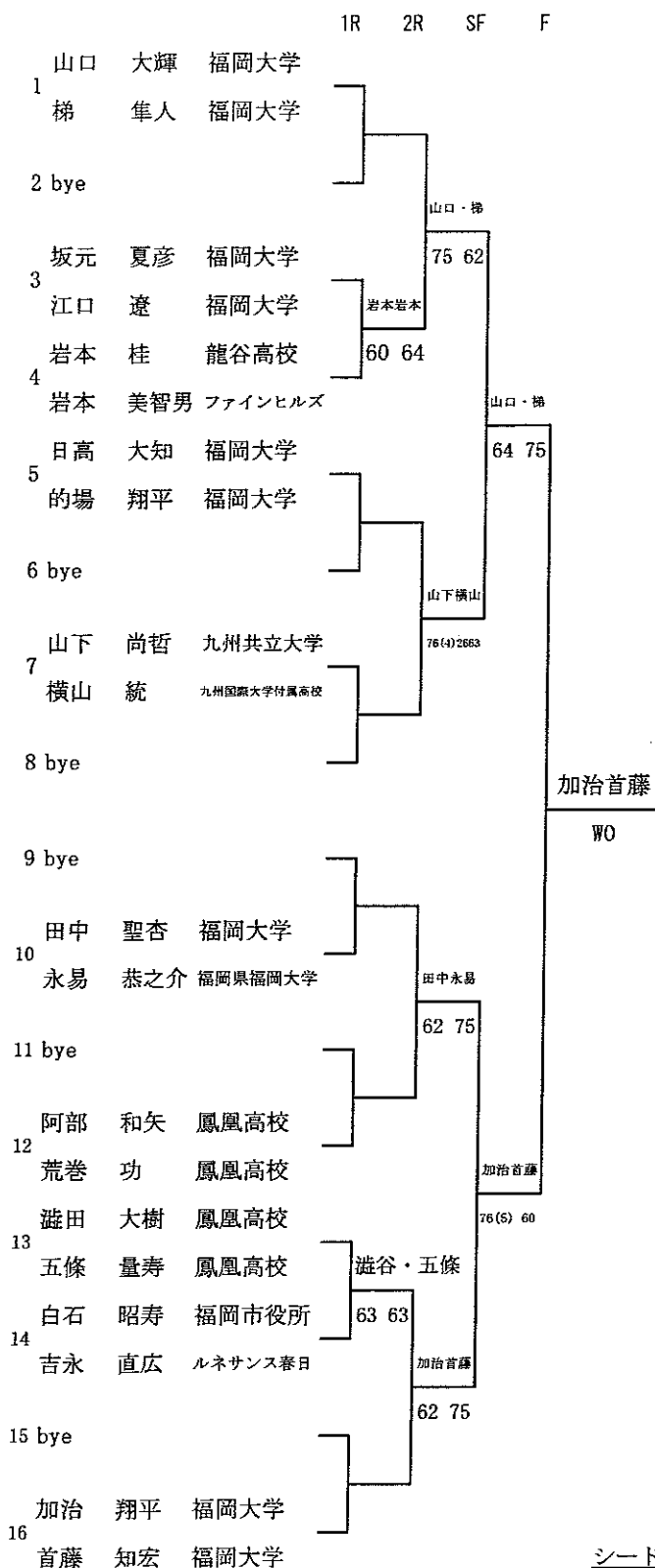

シード順位

- 1 山口大輝
梯隼人
- 2 加治翔平
首藤知宏

第65回九州毎日テニス選手権

JOPグレード:D2

男子 35歳以上 シングルス

				1R	2R	SF	F
トロー							
No.	登録番号	氏名	所属				
1	G0017501	藪本敦士	(FreeStyle)				
2		BYE					
3	G0017775	大塚史洋	(TB)				
4	G0018463	水本努	(中国電力T・C)				
5	G0016241	中野慎太郎	(ノアインドアステージ)				
6	G0017313	山口博史	(スポーツクラブエスタ城南)				
7	G0018375	武田賢悟	(第一生命保険株式会社)				
8	G0016888	金丸恭弘	(ルネサンス港南台)				
9	G0016172	後藤直人	(日田テニスクラブ)				
10	G0017087	佐藤正昭	(久留米ロイヤルテニスクラブ)				
11	G0018346	江藤宏文	(サニーサイドアップTT)				
12	G0017706	南村博	(テニスチーム平群スーパースターズ)				
13	G0016578	野口寿行	(スポーツラーニング)				
14	G0017168	中村啓就	(エスタ諏訪野)				
15		BYE					
16	G0017104	武藤浩一	(ブリヂストンテニスハウス久留米)				

- シード順位
- 1 藪本敦士
 - 2 武藤浩一
 - 3 中野慎太郎
 - 4 南村博

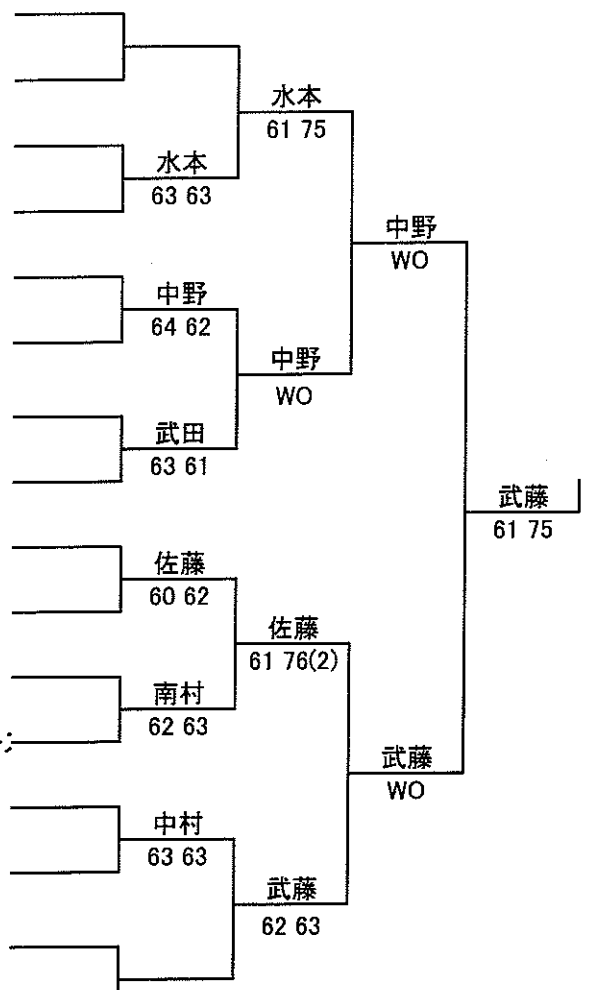

第65回九州毎日テニス選手権

JOPグレード:D2

男子 40歳以上 シングルス

1R 2R 3R SF F

ドロー

No.	登録番号	氏名	所属
1	G0013837	佐藤敬浩	(九州電力)
2		BYE	
3	G0016738	山内敏秀	(羽曳野ローンテニスクラブ)
4	G0012576	森野英夫	(京王赤城アカデミー)
5	G0014292	遠藤浩幸	(佐賀クラブ)
6		BYE	
7		BYE	
8	G0017846	園田幸生	(エスタ香椎)
9	G0015156	酒井秀樹	(アシニス)
10		BYE	
11		BYE	
12	G0017535	加藤晴信	(三菱電機神戸)
13	G0016468	岩佐武則	(TS奈良テニスクラブ)
14		BYE	
15		BYE	
16	G0018459	入江啓介	(ネクストワールド)
17	G0001601	前田晋吾	(熊本市社会教育振興事業団)
18		BYE	
19		BYE	
20	G0015948	矢野克彦	(スポーツラーニング)
21	G0011584	寺田憲太郎	(鎌倉ローンテニスクラブ)
22		BYE	
23		BYE	
24	G0007255	平間真治	(若久テニスクラブ)
25	G0012178	平原孝士	(九州電力)
26		BYE	
27		BYE	
28	G0015714	篠原政晴	(タバサ)
29	G0015547	櫻井圭一	(エスタ香椎)
30	G0017402	本村光太郎	(西日本シティ銀行)
31		BYE	
32	G0002962	平野剛	(鎌倉ローンテニスクラブ)

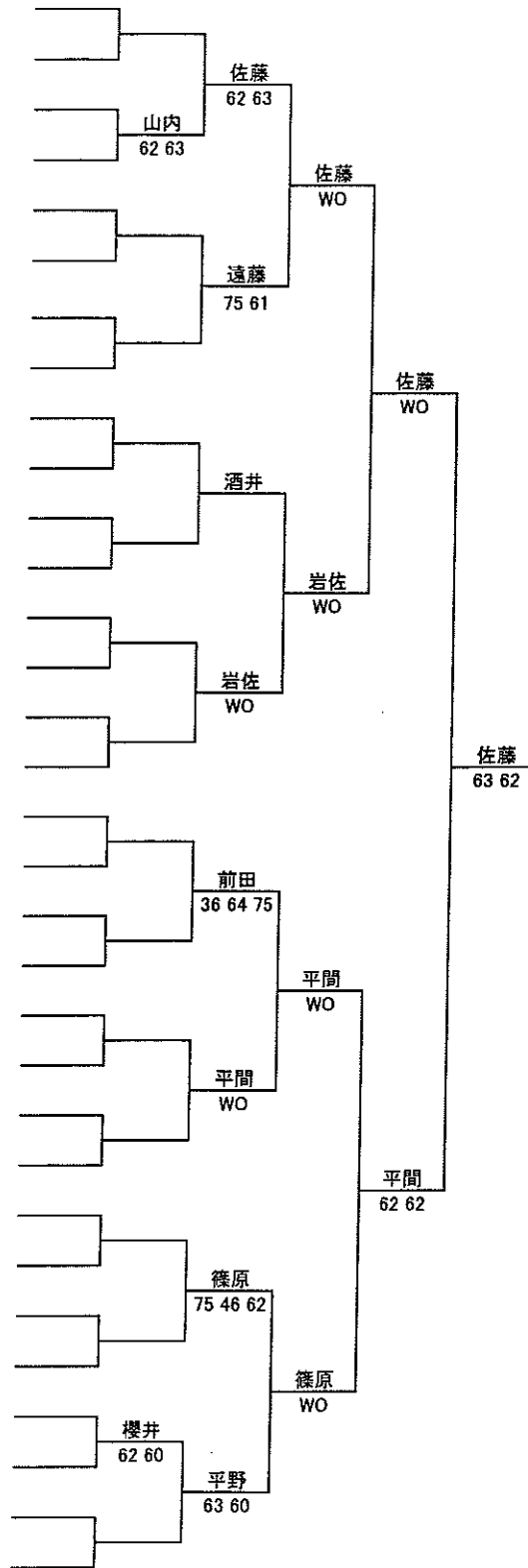

シード順位

- 1 佐藤敬浩
- 2 平野剛
- 3 酒井秀樹
- 4 平間真治

第65回九州毎日テニス選手権

JOPグレード:D2

男子 45歳以上 シングルス

No.	登録番号	氏名	所属	1R	2R	QF	SF	F
1	G0002994	松尾正寛	(スパ ウェルネス)					
2		BYE						
3	G0007661	宮本和典	(NBテニスガーデン)		宮本 60 60	松尾 64 63		
4	G0015746	須佐恵司	(NT.TIPS)				松尾 63 75	
5	G0011244	上村重朗	(R-Tennis)		丹羽 75 26 64			
6	G0006217	丹羽康樹	(高橋テニス企画)			百々 63 67(6) 62		
7	G0015172	滝川英二	(グランディールテニスクラブ)		百々 64 62			
8	G0016184	百々猛志	(サンランドロイヤルTC)				松尾 75 63	
9	G0006413	向井正明	(大阪府庁)		向井 60 62			
10	G0017711	松尾純	(九州大学筑紫テニスクラブ)			向井 62 62		
11		竹田虎彦	(竹田ケアスタジオ)		村上 64 46 76(1)			
12	G0017692	村上豪一	(タルミグリーンテニスクラブ)				向井 63 64	
13	G0012848	森戸孝浩	(グランディールTC)		森戸 60 RET			
14		中島田安宏	(ITS九州)			森戸 62 75		
15	G0009129	高上昌久	(ユニバー神戸テニスクラブ)		土屋 76(1) 62			
16	G0016070	土屋博文	(メガロス大和)					松尾 WO
17	G0001733	梅津英雄	(西福岡テニスクラブ)		梅津 60 62			
18	G18517	縄田好寿	(R-Tennis)			梅津 63 61		
19	G0010273	武笠輝久	(アップルテニスクラブ)		武笠 WO			
20	G0011698	太利正夫	(武蔵野ドームテニススクール)				青山 63 57 63	
21	G18472	緒方武則	(コロニーグローブ)		山室 62 62			
22	G0014795	山室康史	(東京ローンテニスクラブ)			青山 WO		
23		BYE						
24	G0014768	青山裕	(J' sons)				青山 76(1) 62	
25	G0014797	田中克典	(武田薬品工業)		田中 64 62			
26	G0015612	花田和明	(九大筑紫地区テニスクラブ)			小島 63 63		
27	G0016542	熊澤方宏	(ELDO.RADO)		小島 60 60			
28	G0015817	小島和文	(鹿島ローンテニスクラブ)				小島 61 62	
29	G0018063	岩隈裕之	(ルネサンス福岡大橋)		鈴木 61 26 75			
30	G0015362	鈴木達郎	(グランディール)			渡辺 61 57 62		
31		BYE						
32	G0015488	渡辺徹	(大分県庁テニスクラブ)					

シード順位

- 1 松尾正寛
- 2 渡辺徹
- 3 青山裕
- 4 向井正明
- 5 百々猛志
- 6 梅津英雄
- 7 田中克典
- 8 土屋博文

第65回九州毎日テニス選手権

JOPグレード:D2

男子 50歳以上 シングルス

No.	登録番号	氏名	所属	1R	2R	QF	SF	F
1	G0006134	鈴木光弘	(アイ・テニスクラブ)					
2		BYE						
3	G0006564	釜野昇	(アキラITC)		釜野 62 62	鈴木 60 64		
4	G0000184	赤木真哉	(京王TC)				鈴木 61 60	
5	G0000991	山盛光	(サンランドロイヤルテニスクラブ)		山盛 76(3)46	山盛 76(5)		
6	G0014712	岡田賢司	(北九州ウエストサイドテニスクラブ)					
7	G0014974	畑中剛二	(若久テニスクラブ)		川越 60 62	61 57 61		
8	G0018576	川越貴浩	(クラブ キャンティ)					
9	G0001116	加古潤三郎	(ユニバー神戸テニス倶楽部)		加古 61 61		鈴木 WO	
10	G0001650	千々和秀二	(北九州市役所硬式テニス部)			加古 62 63		
11	G0016970	中西信之	(クアドリフォリオ)		目代 60 62			
12	G0001646	目代良児	(九州電力)				加古 63 61	
13	bye							
14	G0017315	近藤太一	(スプラージ)			近藤 75 76(6)		
15	G0017187	菊地耕三	(ル・クールTA)		樺山 64 63			
16	G0016629	樺山哲郎	(福岡テニスクラブ)					鈴木 76(5) ret
17	G0016906	倉辻由浩	(造幣局)		倉辻 63 57 62			
18	G0016326	黒坂春尚	(クラブハウス イワキリ)			倉辻 46 63 61		
19	G0013750	中島英治	(九州大学 筑紫テニスクラブ)		中島 63 64			
20	G0014836	石原静夫	(佐賀グリーンT. C)				倉辻 WO	
21	G0006582	中川勝範	(Team ADVANCE)		中川 64 64			
22	G0005760	大塚晴康	(明治神宮外苑テニスクラブ)			中川 63 76(5)		
23	G0006310	鶴我盛裕	(アシニス)		高倉 63 63			
24	G0015611	高倉章	(チーム縁)					土橋 61 61
25	G0002023	安部芳政	(レインボーTS彩都)		安部 62 75			
26	G0018145	十楽浩之	(いのうえテニスガーデン)			徳永 60 76(8)		
27	G0017969	重松正明	(諫早スマッシュ)		徳永 62 61			
28	G0004721	徳永浩之	(RKKルーデンステニスクラブ)				土橋 63 64	
29	G0001632	養田孝一	(新日鉄八幡)		山下 36 76(2) 61			
30	G0016545	山下智昭	(500TC)				土橋 62 60	
31		BYE						
32	G0002872	土橋直樹	(飯能優球人)					

シード順位

- 1 鈴木光弘
- 2 土橋直樹
- 3 加古潤三郎
- 4 中村弘之
- 5 倉辻由浩
- 6 安部芳政
- 7 川越貴浩
- 8 樺山哲郎

9 高倉章

第65回九州毎日テニス選手権

JOPグレード:D2

男子 55歳以上 シングルス

			1R	2R	3R	QF	SF	F
1	G0006588	藤崎英俊 (フジテニスクラブ)						
2		BYE						
3	G0016527	宮崎純郎 (若久テニスクラブ)						
4	G0016124	本村保彦 (長崎県庁ローンテニスクラブ)						
5	G0014921	原田治親 (愛日園テニスクラブ)						
6	G0011989	鈴木武夫 (足柄LTC)						
7	G0017822	尾田幸生 (新日鉄八幡)						
8	G0016895	小山節司 (南青山高原テニスクラブ)						
9	G0014500	山内通秀 (浜松信用金庫)						
10		横山正展 (社の宮テニスクラブ)						
11	G0001269	吉田一紀 (クラレススポーツプラザ宝塚)						
12	G0015544	副島悟 (コロニーグローブ)						
13	G0002026	松田光正 (ファミリーテニスクラブ)						
14	G0016484	平勝博 (久山テニスクラブ)						
15	G0018264	関孝人 (筑後の森テニスクラブ)						
16	G0005710	小手川励人 (フンドーキン醤油)						
17	G0001717	高瀬博明 (スプラージ)						
18	G0015171	三ヶ尻英治 (別府ローンテニスクラブ)						
19	G0001750	今村克志 (クリーンビレッジテニスクラブ)						
20	G0005596	湯本和伯 (明治神宮外苑テニスクラブ)						
21	G0014950	宮岡誠二 (クリーンビレッジテニスクラブ)						
22	G0001380	樋口博英 (久留米ロイヤルテニスクラブ)						
23		今村芳行 (鹿児島LTC)						
24	G0009695	中村祐一 (鎌ヶ谷ひかりテニスクラブ)						
25	G0017138	山下政信 (熊野ローンテニスクラブ)						
26	G0015218	本岡良 (パインヒルズ)						
27	G0018204	田中幹生 (ミズキ)						
28	G0001748	土橋博志 (グローバルアリーナ)						
29	G0001619	高橋公忠 (アサヒ緑健久山テニス倶楽部)						
30	G0014615	後藤久人 (港区テニス連盟)						
31	G0004417	九重幸彦 (<じゅう企画)						
32	G0001350	川畑俊英 (チームT.K)						

シード順位

- 1 藤崎英俊
- 2 川畑俊英
- 3 山内通秀
- 4 中村祐一
- 5 山下政信
- 6 小手川励人
- 7 小山節司
- 8 高瀬博明

第65回九州毎日テニス選手権

JOPグレード:D2

男子 60歳以上 シングルス

1R 2R 3R QF SF

トロー

No.	登録番号	氏名	所属
1	G0000893	高西賢	(奈良国際T.C)
2		BYE	
3	G0004659	池増英治	(筑紫野市TA)
4	G0018474	酒盛政光	(高田TC)
5	G0241119	馬場善則	(戸畑エースクラブ)
6		BYE	
7		BYE	
8	G0006247	吉崎邦高	(フリー)
9	G0016642	石川立興	(広島インドアTS)
10		BYE	
11		BYE	
12	G0001743	村岡安次	(長住テニスクラブ)
13	G0006532	高橋政博	(チーム・K)
14	G0015667	光武誠	(高松ローンテニスクラブ)
15		BYE	
16	G0016025	振角俊一	(長崎県庁ローンテニスクラブ)
17	G0012723	松重見司	(西岐波テニスクラブ)
18		BYE	
19	G0002038	河内純一	(テニスメイト)
20	G0011355	山田和敏	(HCO)
21	G0017129	緒方裕介	(長住テニスクラブ)
22		BYE	
23		BYE	
24	G0017691	田中和男	(ちーむB)
25	G0016437	大野広	(オン・ザ・ロード)
26		BYE	
27		BYE	
28	G0009916	入倉博	(テニスカレッジラフ)
29	G0013580	水本操	(三井化学)
30		BYE	
31		BYE	
32	G0001740	永松岩雄	(航空自衛隊春日基地テニスクラブ)

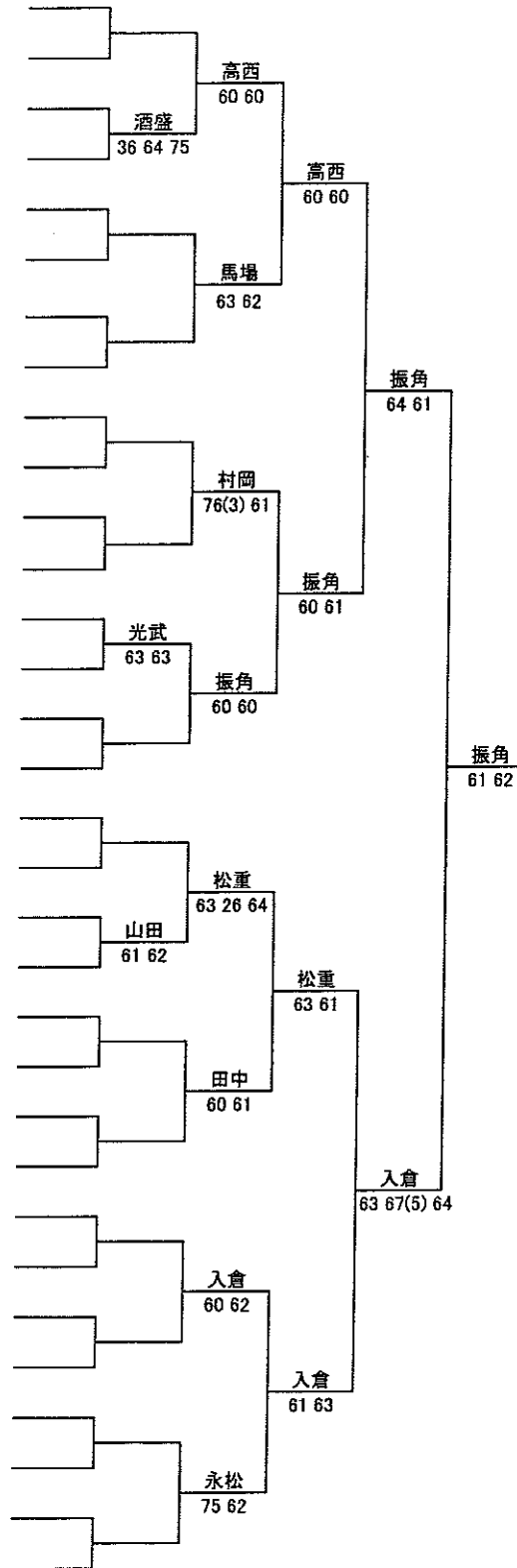

シード順位

- | | |
|--------|--------|
| 1 高西賢 | 5 徳永和夫 |
| 2 小幡忠夫 | 6 振角俊一 |
| 3 松重見司 | 7 渡瀬明男 |
| 4 安部計一 | 8 永松岩雄 |

男子 60歳以上 シングルス

1R 2R 3R QF SF

トー

No.	登録番号	氏名	所属
33	G0007299	徳永和夫	(九州大学ローンテニスクラブ)
34		BYE	
35	G0011267	加山満	(宝塚パブリックローンテニスクラブ)
36	G0006212	後藤田邦裕	(徳島ローンTC)
37	G0016404	吉田滋	(モリオトテニスクラブ)
38		BYE	
39		BYE	
40	G0016586	百合野隆介	(木陽会)
41	G0017516	村元康男	(山口オーサンステニスクラブ)
42		BYE	
43		BYE	
44	G0009293	大勝省三	(愛日園テニスクラブ)
45	G0009522	坂崎喜茂	(ハチハチ化学)
46	G0004119	幸野照夫	(ファーストテニスクラブ)
47		BYE	
48	G0004336	安部計一	(日本ポリウレタン工業(株))
49	G0001760	渡瀬明男	(鹿児島ローンTC)
50		BYE	
51		BYE	
52	G0016344	明石俊治	(天王山倶楽部)
53	G0001744	上和田茂	(アサヒ緑健久山テニス倶楽部)
54		BYE	
55		BYE	
56	G0001850	若山晴洋	(イーグル)
57	G0017052	田中義之	(北九州テニス倶楽部)
58		BYE	
59		BYE	
60	G0016969	津山勝	(佐賀グリーンテニスクラブ)
61	G0017105	末吉治三	(坂元クラブ)
62	G0014460	檀之上博行	(グリーンストーンヒルズテニスクラブ)
63		BYE	
64	G0001752	小幡忠夫	(ファミリークラブ)

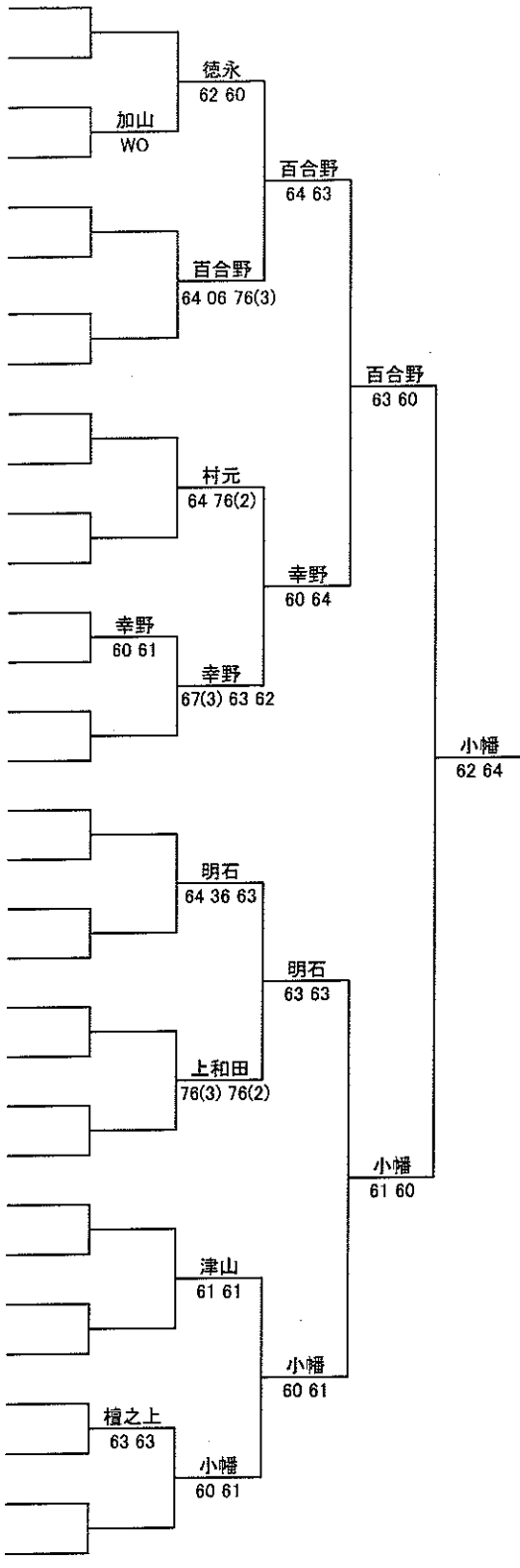

《 決勝戦 》

G0016025	振角俊一	(長崎県庁ローンテニスクラブ)	
G0001752	小幡忠夫	(ファミリークラブ)	小幡 62 36 62

第65回九州毎日テニス選手権

JOPグレード:D2

男子 65歳以上 シングルス

1R 2R 3R QF SF

トー

No.	登録番号	氏名	所属
1	G0000389	重村威生	(山口オーサンステニスクラブ)
2		BYE	
3	G0018473	二宮滋夫	(別府ローンテニスクラブ)
4	G0018416	古閑宏行	(佐世保重工業硬式庭球部)
5	G0015480	津路英雄	(阪急仁川テニスクラブ)
6		BYE	
7		BYE	
8	G0010558	村田裕計	(白樺テニスクラブ)
9	G0017532	石井将	(小倉ローンテニスクラブ)
10		BYE	
11		BYE	
12	G0001383	川中保男	(チッソ水俣)
13	G0001866	江藤宏	(阪急仁川テニスクラブ)
14	G0017216	武田徹	(門司ローンテニスクラブ)
15		BYE	
16	G0013895	佐藤重勝	(平安京テニスクラブ)
17	G0000386	佐野繁昭	(日本大学テニス部桜門会)
18		BYE	
19	G0001817	田中康之	(キロメキTC)
20	G0005421	高田弘	(広島インドアTS)
21	G0016302	平野厚	(ブライトテニスセンター)
22		BYE	
23		BYE	
24	G0001386	松村勝之	(キリンクラブ)
25	G0015355	岡戸昌紀	(名古屋ローンテニスクラブ)
26		BYE	
27		BYE	
28	G0001778	菱田悟	(門司クラブ)
29	G0003021	宮川宗之	(木陽会)
30	G0016717	難波等	(石川テニスクラブ)
31		BYE	
32	G0013688	戎慶治	(倉敷LTC)

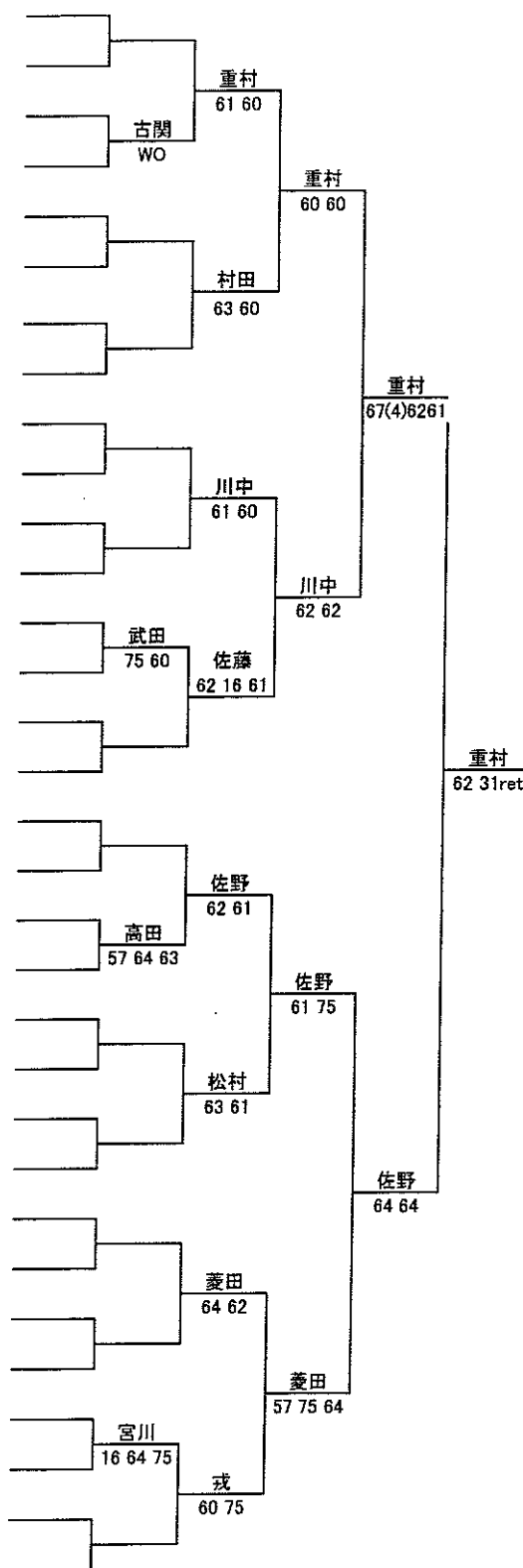

シード順位

- 1 重村威生
- 2 岸本正彦
- 3 秋山政行
- 4 佐野繁昭
- 5 佐藤重勝
- 6 大野周二
- 7 戎慶治
- 8 吉田幹雄

男子 65 歳以上 シングルス

1R 2R 3R QF SF

ドロー No.	登録番号	氏名	所属
33	G0007760	吉田幹雄	(奈良国際テニスクラブ)
34		BYE	
35	G0012993	河本眞二	(三原テニスガーデン)
36	G0014334	富成栄夫	(大分グリーンテニスクラブ)
37	G0014274	江口憲二	(大野城TA)
38		BYE	
39		BYE	
40	G0013059	古土井悠	(西条ロイヤルテニスクラブ)
41	G0007801	尾崎千万生	(岡山ローンテニスクラブ)
42		BYE	
43		BYE	
44	G0012829	富高吉之丞	(九州国際テニスクラブ)
45	G0013744	園井浩二	(日の里GTC)
46	G0014161	矢野怜	(庭球館)
47		BYE	
48	G0000932	秋山政行	(リックス西奈テニスクラブ)
49	G0007028	大野周二	(木陽会)
50		BYE	
51	G0000871	山本巖	(ウインビレッジテニスクラブ)
52	G0017319	池田廣	(諫早スマッシュテニスクラブ)
53	G0008335	浦部好富	(チームOYM-19)
54	G0012008	山中博	(チーム・スズカ)
55		BYE	
56	G0018476	山本政次郎	(KAPPA TENNIS CLUB)
57	G0005472	藏本勝黄	(ツルガハマテニスクラブ)
58		BYE	
59		BYE	
60	G0012111	姫野清	(日の里GTC)
61	G0017683	渡辺邦昭	(福山ローンテニスクラブ)
62	G0014245	森田哲	(木陽会)
63		BYE	
64	G0016157	岸本正彦	(八幡山ローンテニスクラブ)

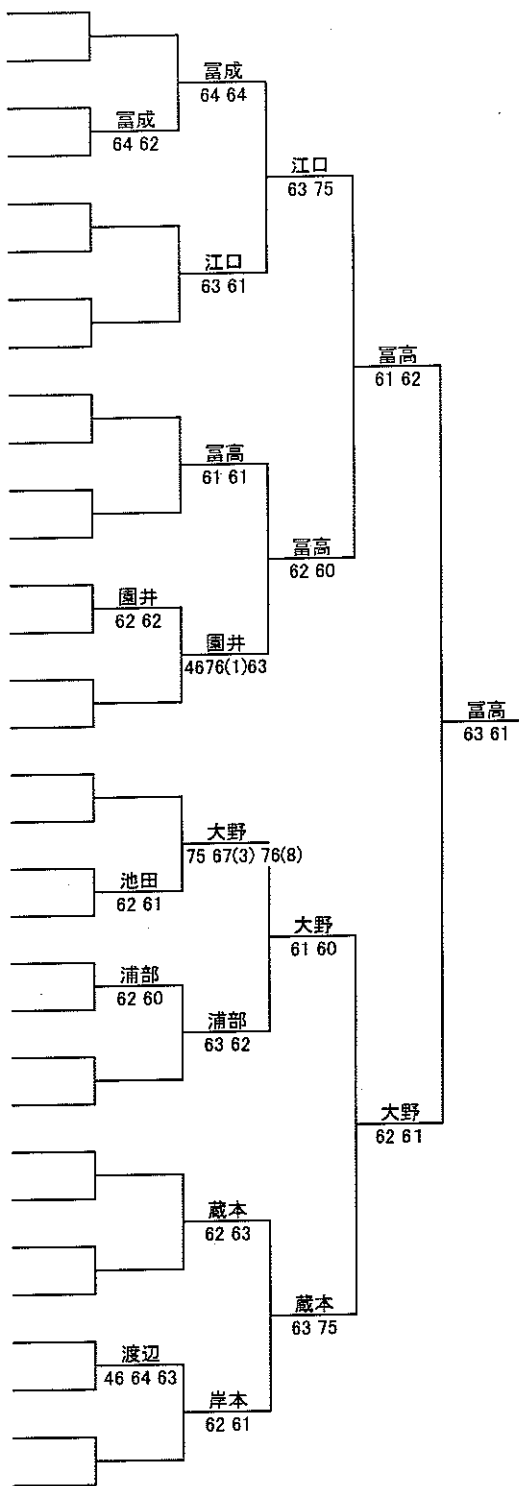

【 決勝戦 】

G0000389	重村威生	(山口オーサンステニスクラブ)
G0012829	富高吉之丞	(九州国際テニスクラブ)



第65回九州毎日テニス選手権

JOPグレード:D2

男子 70歳以上 シングルス

1R 2R 3R QF SF

トーナメント

No.	登録番号	氏名	所属
1	G0013982	吉澤文人	(築地クラブ)
2		BYE	
3	G0006302	岡根邦夫	(ドリームTS)
4	G0014188	能勢敏壽	(平岸ロイヤルテニスクラブ)
5	G0012004	安陪亨	(筑豊テニス協会)
6		BYE	
7		BYE	
8	G0000416	上田康臣	(明治神宮外苑テニスクラブ)
9	G0005969	神谷邦夫	(神戸ローンテニスクラブ)
10		BYE	
11		BYE	
12	G0001757	三雲建次郎	(RedCrossT. C)
13	G0011127	谷野欽一	(若久テニスクラブ)
14	G0013676	近藤健	(名古屋グリーンテニスクラブ)
15		BYE	
16	G0001229	岩沢博治	(奈良国際テニスクラブ)
17	G0015230	信田敏夫	(ABCインドアテニススクール)
18		BYE	
19	G0001754	浜田実加	(佐世保TC)
20	G0015683	葉山泉	(長住テニスクラブ(福岡市))
21	G0001783	池田靖洋	(長住テニスクラブ)
22		BYE	
23		BYE	
24	G0000583	鎌田正樹	(平岸ロイヤルテニスクラブ)
25	G0008745	大蔵文治	(小倉L.T.C)
26		BYE	
27		BYE	
28	G0017191	矢野良市	(岩国ファミリー)
29	G0014906	利光鐵彌	(ドリームTS)
30	G0001773	徳永幹雄	(九州大学筑紫クラブ)
31		BYE	
32	G0001362	守屋明	(芦屋国際LTC)

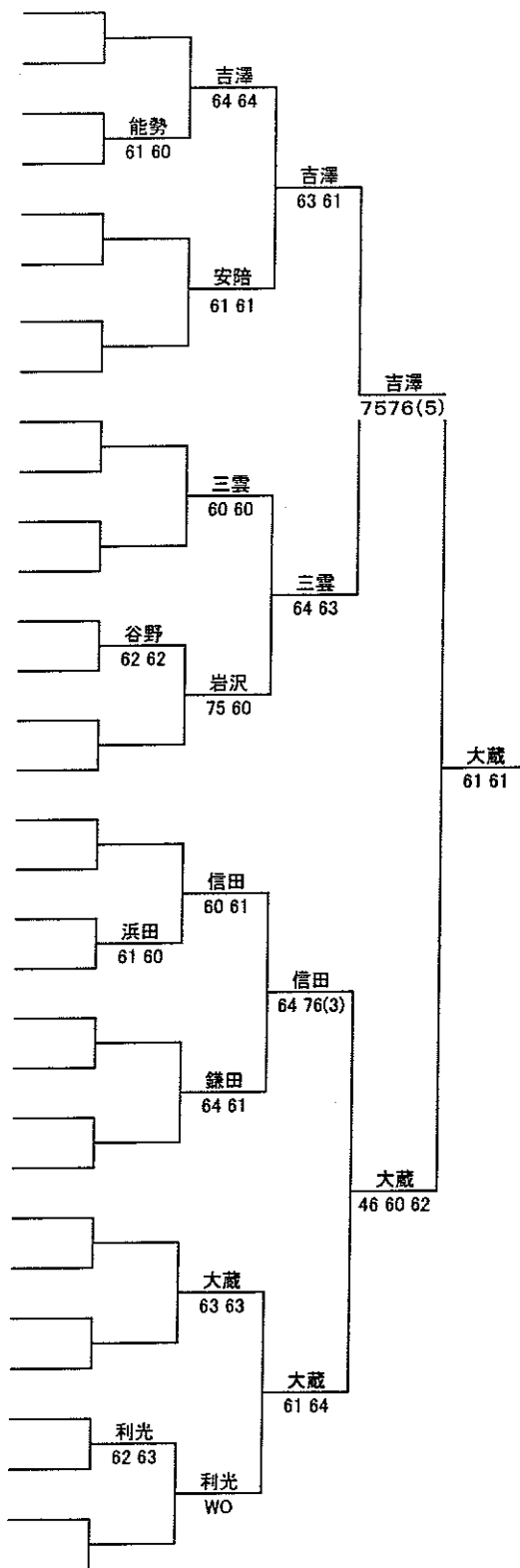

シード順位

- 1 吉澤文人
- 2 良元英河
- 3 古田壤
- 4 信田敏夫
- 5 岩沢博治
- 6 佐藤和弘
- 7 守屋明
- 8 矢野一靖

男子 70 歳以上 シングルス

1R 2R 3R QF SF

Draw No.	登録番号	氏名	所属	1R	2R	3R	QF	SF
33	G0012039	矢野一靖	(新日鉄穴生テニスクラブ)					
34		BYE						
35	G0017610	三宅榮	(油山テニスクラブ)					
36	G0016318	梅木一宏	(ディノクラブ)					
37	G0001793	淵上貞之	(春日基地テニスクラブ)					
38		BYE						
39		BYE						
40	G0001086	長谷川茂	(奈良国際テニスクラブ)					
41	G0016935	大城清司	(沖縄県テニス協会)					
42	G0015599	船木信昭	(新日鉄穴生テニスクラブ)					
43		BYE						
44	G0001795	合瀬武久	(西福岡クレーン)					
45	G0016601	山崎英志	(リトルプリンステニスクラブ)					
46	G0001588	権藤一米	(K・M・Nテニスクラブ)					
47		BYE						
48	G0005722	古田壤	(RKKルーデンステニスクラブ)					
49	G0016891	佐藤和弘	(中原テニスクラブ)					
50		BYE						
51	G0013391	柳田敏	(おりびあテニスクラブ)					
52	G0016205	阿多賢三	(神戸ローンテニス倶楽部)					
53	G0015185	数野弘行	(大阪市テニス協会)					
54	G0014586	金丸敏彦	(天王山クラブ)					
55		BYE						
56	G0002037	藤田暎	(アキラI.T.C)					
57	G0012043	八田喜弘	(クリーンビレッジTC)					
58		BYE						
59		BYE						
60	G0001771	日高重信	(別府ローンテニスクラブ)					
61	G0017866	井手淳利	(新日鉄八幡硬式テニス同好会)					
62	G0001382	勝又康次	(キリンクラブ)					
63		BYE						
64	G0001454	良元英河	(テニスショップ・ビジョン)					
《 決勝戦 》								
	G0008745	大蔵文治	(小倉L.T.C)					
	G0001771	日高重信	(別府ローンテニスクラブ)					

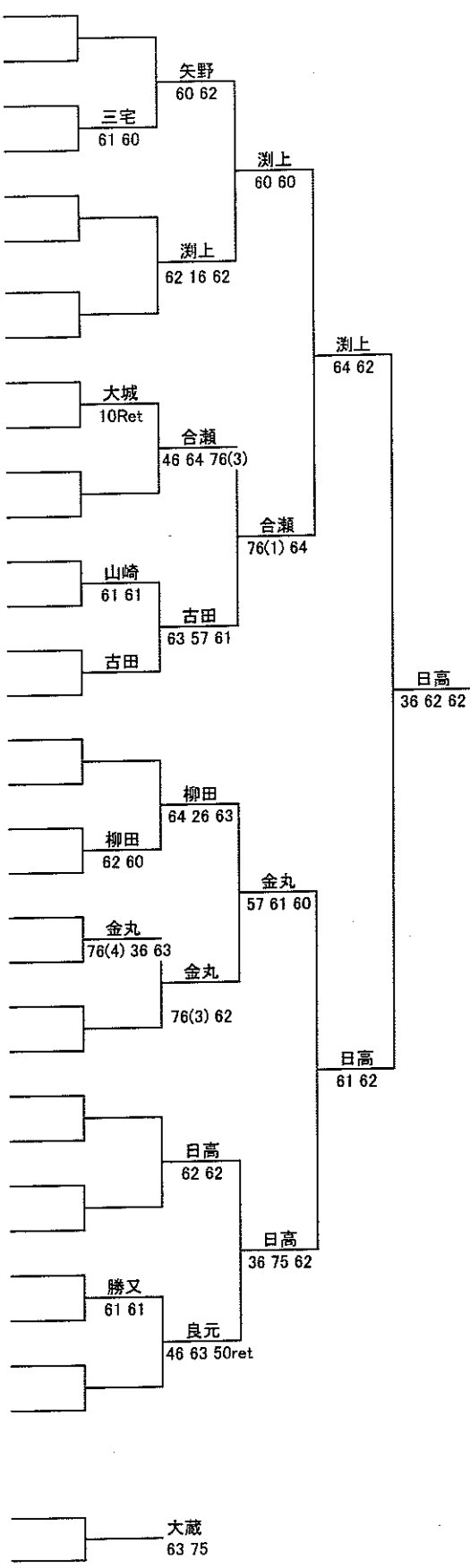

第65回九州毎日テニス選手権

JOPグレード:D2

男子 75歳以上 シングルス

1R 2R SF F

ドロー

No.	登録番号	氏名	所属
1	G0000955	栗田俊男	(刈谷テニスパーク)
2		BYE	
3	G0001411	浅尾司	(小倉L.T.C.)
4	G0006735	高郷憲和	(甲子園テニスクラブ)
5	G0005639	原田史郎	(芦屋国際ローンテニスクラブ)
6	G0005369	南新武男	(鹿児島LTC)
7	G0005667	小畑寿男	(名古屋ローンテニスクラブ)
8	G0001450	堀康彦	(松山百舌テニスクラブ)
9	G0004728	中島栄一郎	(九州大学ローンテニスクラブ)
10	G0000986	三宅隆信	(名古屋ローンテニスクラブ)
11	G0014298	牧田康之	(グリーンロイヤルテニスクラブ)
12	G0000016	土屋善二	(チーム・ダイヤモンド)
13	G0000968	須藤寛	(名古屋ローンテニスクラブ)
14	G0005430	田口康德	(長崎県テニス協会・諫早サンデー)
15	G0016890	重岡由雄	(諫早市民テニスクラブ)
16	G0001786	津城正	(福岡テニスクラブ)

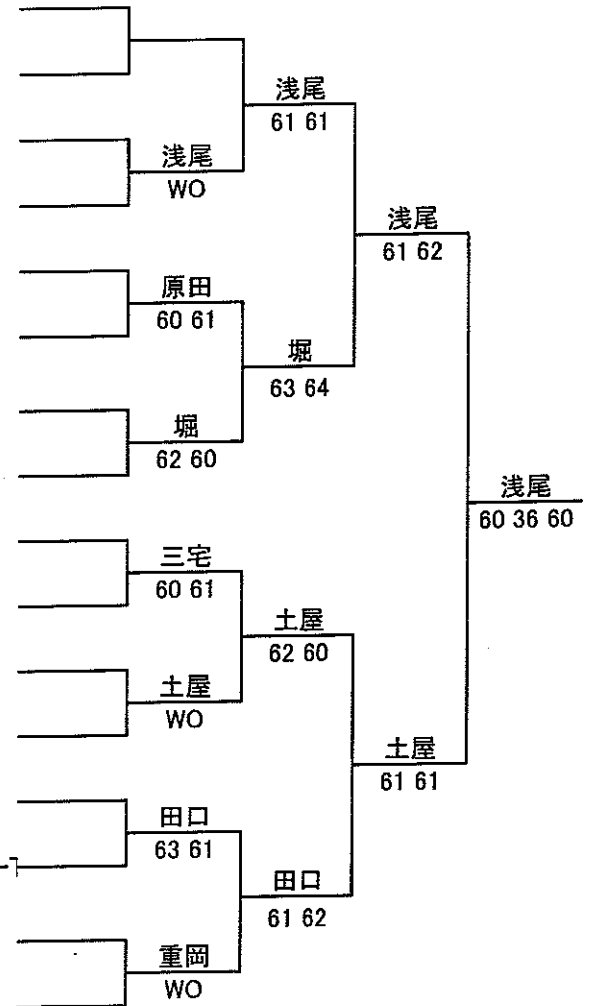

シード順位

- 1 栗田俊男
- 2 津城正
- 3 土屋善二
- 4 原田史郎

第65回九州毎日テニス選手権

JOPグレード:D2

男子 45歳以上 ダブルス

1R SF F

トー

No.	登録番号	氏名	所属
1	G0001733	梅津英雄	(西福岡テニスクラブ)
	G0002994	松尾正寛	(スパ ウェルネス)
2		BYE	
3	G0011244	上村重朗	(R-Tennis)
		縄田好寿	(R-Tennis)
4	G0001769	小路康男	(メビウス)
	G0001800	村上功	(プレイヤーズハウス)
5	G0015817	小島和文	(鹿島ローンテニスクラブ)
	G0016551	網中敏泰	(ホテル海の中道マリーナ&テニス)
6	G0013385	木下浩法	(ファインヒルズテニスクラブ)
	G0013386	酒井田誠	(ファインヒルズテニスクラブ)
7		BYE	
8	G0002043	山口政和	(エスタ諏訪野)
	G0006897	太田茂秀	(RKKルーデンステニスクラブ)

シード順位
1 梅津英雄
松尾正寛

第65回九州毎日テニス選手権

JOPグレード:D2

男子 50歳以上 ダブルス

1R SF F

トロー

No.	登録番号	氏名	所属	1R	SF	F
1	G0006134	鈴木光弘	(アイ・テニスクラブ)	鈴木・土橋	60 60	鈴木・土橋
	G0002872	土橋直樹	(飯能優球人)			
2	G0001650	千々和秀二	(北九州市役所硬式テニス部)	黒坂・川越	60 62	鈴木・土橋
	G0016329	中田成二	(北九州市役所硬式テニス部)			
3	G0001723	賀来祐輔	(長住テニスクラブ)	26 64 76(9)	62 31 Ret	鈴木・土橋
	G0017324	木塚信二	(長住テニスクラブ)			
4	G0016326	黒坂春尚	(クラブハウス イワキリ)	平井・徳永	64 63	安部・加古
	G0018576	川越貴浩	(クラブ キャンティ)			
5	G0004721	徳永浩之	(RKKルーデンステニスクラブ)	67(3) 63 60	75 61	安部・加古
	G0001634	平井崇	(hirai.T.S)			
6	G0000991	山盛光	(サンランドロイヤルテニスクラブ)	安部・加古	75 61	安部・加古
	G0016906	倉辻由浩	(造幣局)			
7	G0013750	中島英治	(九州大学 筑紫テニスクラブ)	75 61	75 61	安部・加古
	G0016629	樺山哲郎	(福岡テニスクラブ)			
8	G0002023	安部芳政	(レインボーTS彩都)	75 61	75 61	安部・加古
	G0001116	加古潤三郎	(ユニバー神戸テニス倶楽部)			

シード順位

- 1 鈴木光弘
- 土橋直樹
- 2 安部芳政
- 加古潤三郎

第65回九州毎日テニス選手権

JOPグレード:D2

男子 55歳以上 ダブルス

1R SF F

トー

No.	登録番号	氏名	所属
1	G0001717	高瀬博明	(スプラージ)
	G0006588	藤崎英俊	(フジテニスクラブ)
2		BYE	
3	G0014500	山内通秀	(浜松信用金庫)
	G0016895	小山節司	(南青山高原テニスクラブ)
4	G0001748	土橋博志	(グローバルアリーナ)
	G0001766	久世進	(サステゴクラブ)
5	G0004417	九重幸彦	(くじゅう企画)
		原口誠一郎	(キリンクラブ)
6	G0005710	小手川励人	(フンドーキン醤油)
	G0015171	三ヶ尻英治	(別府ローンテニスクラブ)
7	G0014921	原田治親	(愛日園テニスクラブ)
	G0014739	森下恭三	(筑紫野市テニス協会)
8	G0002026	松田光正	(ファミリーテニスクラブ)
	G0001350	川畑俊英	(チームT.K)

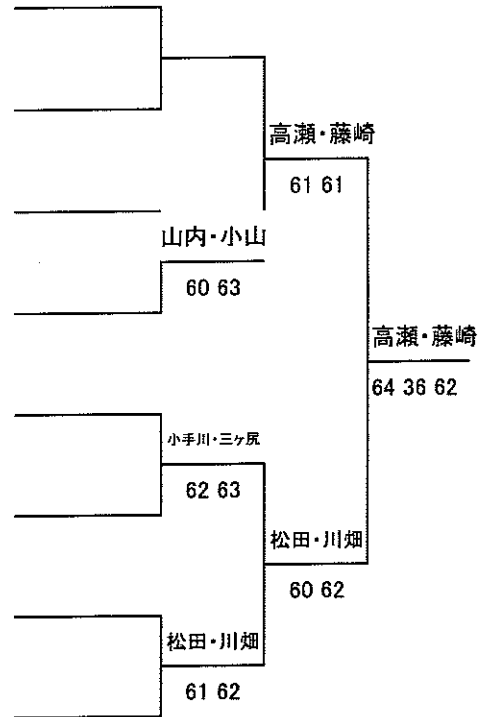

シード順位
1 高瀬博明
藤崎英俊

第65回九州毎日テニス選手権

JOPグレード:D2

男子 60歳以上 ダブルス

1R 2R SF F

トーナ-

No.	登録番号	氏名	所属	1R	2R	SF	F
1	G0001760	渡瀬明男	(鹿児島ローンTC)				
	G0000893	高西賢	(奈良国際T.C)				
2		BYE					
3	G0014601	安東和男	(長住テニスクラブ)				
	G0001643	安永清美	(長住テニスクラブ)				
4	G0012723	松重見司	(西岐波テニスクラブ)				
	G0004336	安部計一	(日本ポリウレタン工業(株))				
5	G0009916	入倉博	(テニスカレッジ)				
	G0015450	入倉啓二	(高松ローンテニスクラブ)				
6		BYE					
7	G0004119	幸野照夫	(ファーストテニスクラブ)				
	G0001744	上和田茂	(アサヒ緑健久山テニス倶楽部)				
8	G0009293	大勝省三	(愛日園テニスクラブ)				
	G18467	秋本広実	(大野城市テニス協会)				
9	G0007299	徳永和夫	(九州大学ローンテニスクラブ)				
	G0001740	永松岩雄	(航空自衛隊春日基地テニスクラブ)				
10	G0011355	山田和敏	(HCO)				
	G0016642	石川立興	(広島インドアTS)				
11	G0016310	藤村良一	(玉名TC)				
	G0017045	藤本光章	(八代グリーンテニスクラブ)				
12	G0016413	田淵治文	(佐賀グリーンテニスクラブ)				
	G0016933	中ノ森哲朗	(パナソニック電工TC)				
13	G0016586	百合野隆介	(木陽会)				
	G0004659	池増英治	(筑紫野市TA)				
14	G0006212	後藤田邦裕	(徳島ローンTC)				
	G0016344	明石俊治	(天王山倶楽部)				
15		BYE					
16	G0001412	福井雄治	(ふくいテニスクラブ)				
	G0001752	小幡忠夫	(ファミリークラブ)				

シード順位

- 1 渡瀬明男
高西賢
- 2 福井雄治
小幡忠夫
- 3 入倉博
入倉啓二
- 4 徳永和夫
永松岩雄

第65回九州毎日テニス選手権

JOPグレード:D2

男子 65歳以上 ダブルス

1R 2R SF F

トロー

No.	登録番号	氏名	所属
1	G0000932	秋山政行	(リックス西奈テニスクラブ)
	G0000871	山本巖	(ウインビレッジテニスクラブ)
2		BYE	
3	G0001386	松村勝之	(キリンクラブ)
	G0016298	森富雄	(ABCインドアテニススクール)
4	G0018416	古閑宏行	(佐世保重工業硬式庭球部)
	G0017098	野口継史	(かわたなテニスクラブ)
5	G0011303	大石昌之	(宇品シーサイドTC)
	G0005421	高田弘	(広島インドアTS)
6		BYE	
7	G0017216	武田徹	(門司ローンテニスクラブ)
	G0017532	石井将	(小倉ローンテニスクラブ)
8	G0007028	大野周二	(木陽会)
	G0014274	江口憲二	(大野城TA)
9	G0013059	古土井悠	(西条ロイヤルテニスクラブ)
	G0017683	渡辺邦昭	(福山ローンテニスクラブ)
10	G0012829	富高吉之丞	(九州国際テニスクラブ)
	G0008335	浦部好富	(チームOYM-19)
11		BYE	
12	G0000874	土井捷三郎	(グラスコート佐賀テニスクラブ)
	G0001383	川中保男	(チッソ水俣)
13	G0013744	園井浩二	(日の里GTC)
	G0014966	石川欣治	(油山テニスクラブ)
14	G0014161	矢野怜	(庭球館)
	G0016717	難波等	(石川テニスクラブ)
15		BYE	
16	G0008352	山本敏雄	(横浜GTC)
	G0000386	佐野繁昭	(日本大学テニス部桜門会)

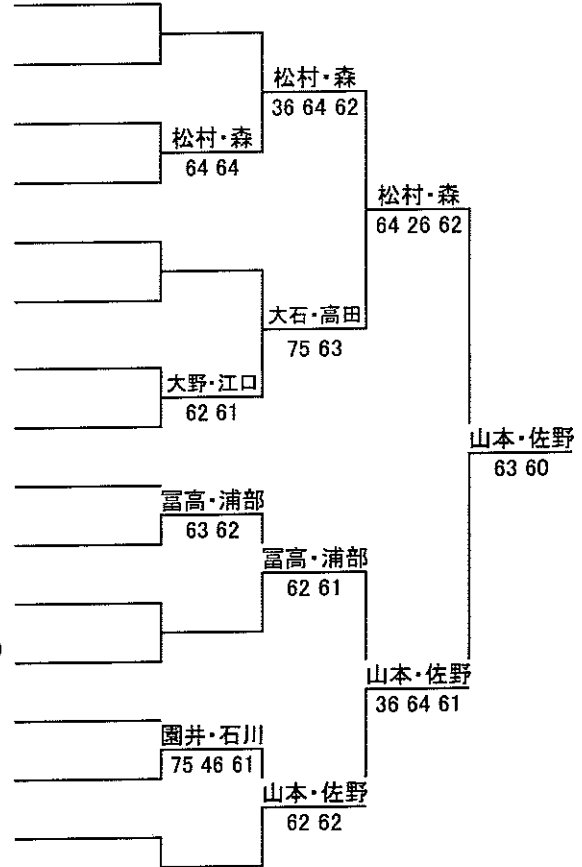

シード順位

- 1 秋山政行
山本巖
- 2 山本敏雄
佐野繁昭
- 3 大石昌之
高田弘
- 4 土井捷三郎
川中保男

第65回九州毎日テニス選手権

JOPグレード:D2

男子 70歳以上 ダブルス

1R 2R SF F

ドロー

No.	登録番号	氏名	所属
1	G0000583	鎌田正樹	(平岸ロイヤルテニスクラブ)
	G0014188	能勢敏壽	(平岸ロイヤルテニスクラブ)
2		BYE	
3	G0013391	柳田敏	(おりぴあテニスクラブ)
	G0001754	浜田美加	(佐世保TC)
4	G0012039	矢野一靖	(新日鉄穴生テニスクラブ)
	G0014906	利光鐵彌	(ドリームTS)
5	G0001799	西村充生	(長住テニスクラブ)
	G0001795	合瀬武久	(西福岡クレーン)
6		BYE	
7		BYE	
8	G0016601	山崎英志	(リトルプリンステニスクラブ)
	G0016891	佐藤和弘	(中原テニスクラブ)
9	G0001771	日高重信	(別府ローンテニスクラブ)
	G0001793	淵上貞之	(春日基地テニスクラブ)
10		BYE	
11		BYE	
12	G0006302	岡根邦夫	(ドリームTS)
	G0017610	三宅榮	(油山テニスクラブ)
13	G0013676	近藤健	(名古屋グリーンテニスクラブ)
	G0018016	森尾誠範	(鳥取市ローンテニスクラブ)
14		BYE	
15		BYE	
16	G0005722	古田壤	(RKKルーデンステニスクラブ)
	G0001224	高田敬也	(フレックスタイムテニスプラザ)

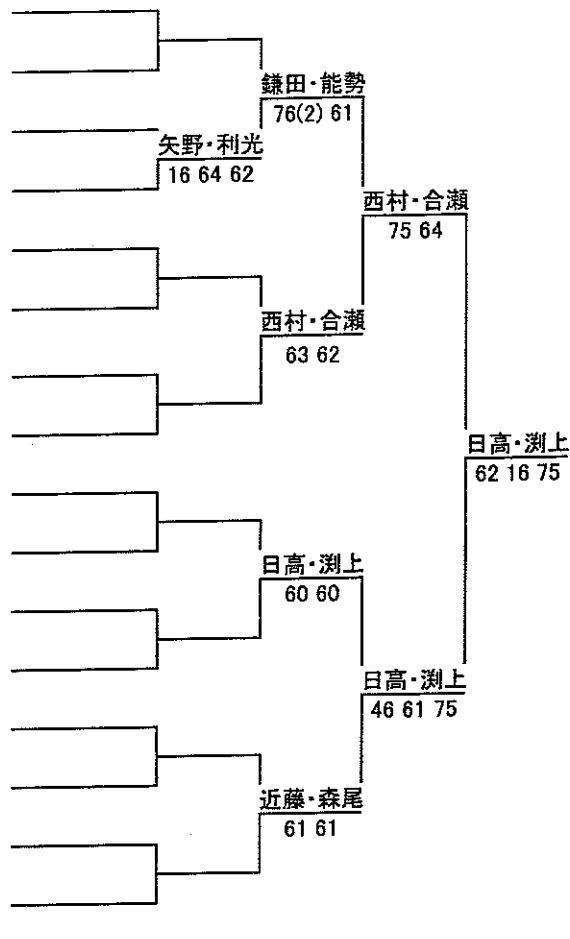

シード順位

- 1 鎌田正樹
- 能勢敏壽
- 2 古田壤
- 高田敬也

第65回九州毎日テニス選手権

JOPグレード:D2

男子 75歳以上 ダブルス

1R 2R SF F

No.	登録番号	氏名	所属
1	G000001	土屋善二	(チーム・ダイヤモンド)
	G000003	勝田茂	(サンスポーツテニスクラブ)
2		BYE	
3	G000182	鍋島幸次	(小倉ローンテニスクラブ)
	G000340	野村右太郎	(小倉ローンテニスクラブ)
4	G000543	田口康徳	(福岡県テニス協会・博多サンデーTC)
	G001689	重岡由雄	(諫早市民テニスクラブ)
5	G000472	中島榮一郎	(九州大学ローンテニスクラブ)
	G000563	原田史郎	(芦屋国際ローンテニスクラブ)
6		BYE	
7		BYE	
8	G000098	三宅隆信	(名古屋ローンテニスクラブ)
	G000096	須藤寛	(名古屋ローンテニスクラブ)
9	G000551	岡誠	(親和テニスクラブ)
	G000134	尾田行令	(ウエストテニスクラブ)
10		BYE	
11		BYE	
12	G000536	南新武男	(鹿児島LTC)
		浜中謙一	(廿日市市ローンテニスクラブ)
13	G000178	津城正	(福岡テニスクラブ)
	G000569	鬼崎克利	(別府ローンテニスクラブ)
14		BYE	
15		BYE	
16	G000566	小畑寿男	(名古屋ローンテニスクラブ)
	G000095	栗田俊男	(刈谷テニスパーク)

シード順位

- 1 土屋善二
勝田茂
- 2 小畑寿男
栗田俊男