

# 第66回九州毎日テニス選手権大会 (本戦 男子シングルス)

2012/4/7~15  
博多の森テニス競技場

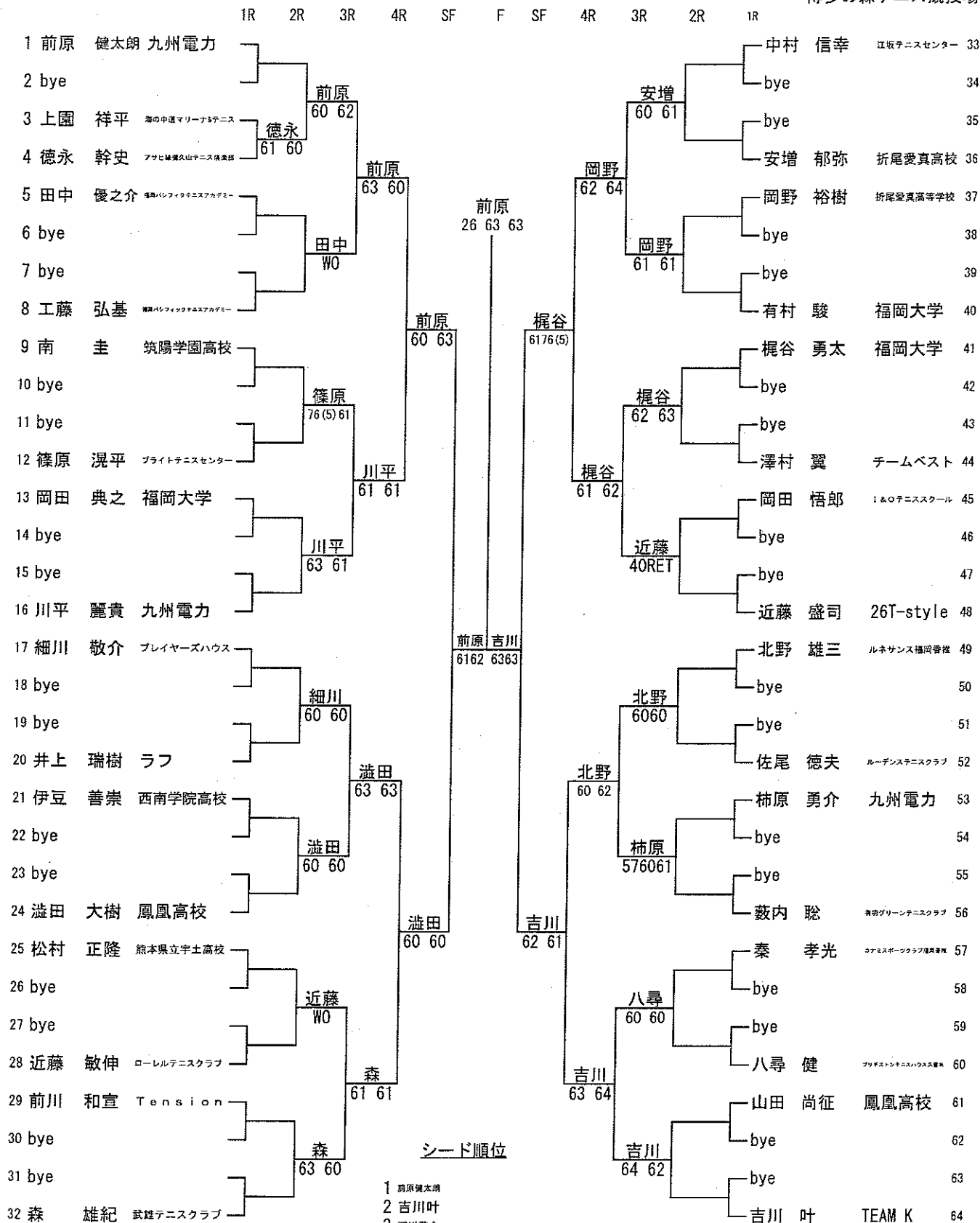

# 第66回九州毎日テニス選手権

JOPグレード:D

男子 35歳以上 シングルス

1R 2R SF F

ドロー

No.	登録番号	氏名	所属
1	G0017975	岩田法亮	(中国電力TC)
2	G19080	野間剛	(team縁)
3	G0017087	佐藤正昭	(久留米ロイヤルテニスクラブ)
4	G0017501	藪本敦士	(FreeStyle)
5	G0016241	中野慎太郎	(ノアインドアステージ)
6	G0016172	後藤直人	(日田テニスクラブ)
7	G0017775	大塚史洋	(TB)
8	G0018346	江藤宏文	(サニーサイドアップTT)
9	G0018558	山口博史	(スポーツクラブエスタ城南)
10	G0018375	武田賢悟	(第一生命保険株式会社)
11	G0018573	中村啓就	(エスタ城南)
12	G0018463	水本努	(中国電力T・C)
13	G0017645	川端幸治	(サニーサイドアップ)
14	G0018373	井関茂雄	(有明ベイサイドアカデミー)
15	G0018869	森山純年	(プリンス)
16	G0016982	小柴寛告	(三木ロイヤルテニスクラブ)

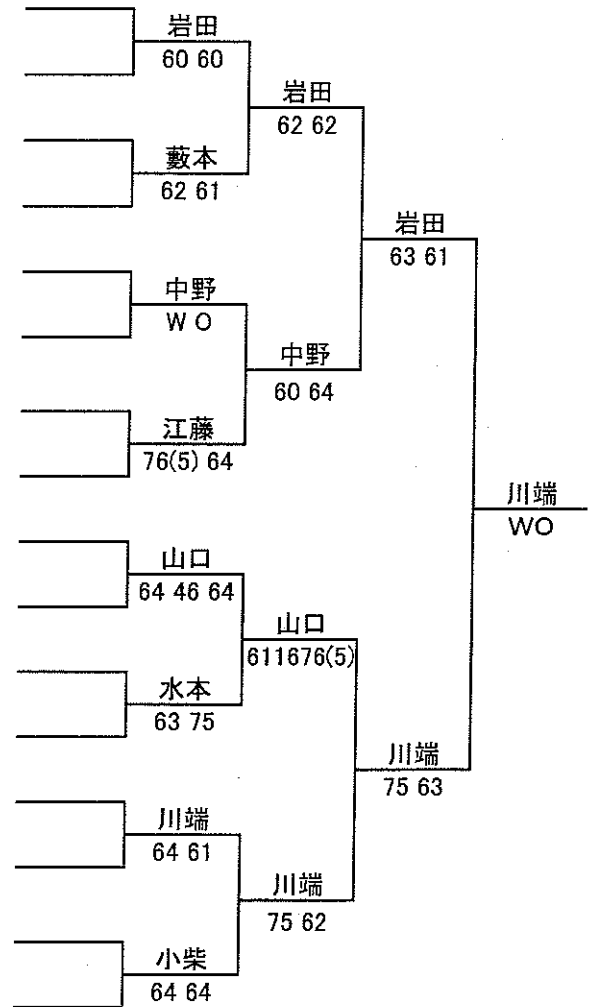

シード順位

- 1 岩田法亮
- 2 小柴寛告
- 3 水本努
- 4 中野慎太郎

第66回九州毎日テニス選手権

JOPグレード:D

男子 40歳以上 シングルス

1R 2R 3R SF F

ドロー

No.	登録番号	氏名	所属
1	G0014305	池田貴司	(中国電力)
2		BYE	
3	G0019111	平野好裕	(若久テニスクラブ)
4	G0017402	本村光太郎	(西日本シティ銀行)
5	G0011584	寺田憲太郎	(鎌倉ローンテニスクラブ)
6	G0007255	平間真治	(若久テニスクラブ)
7		BYE	
8	G0015156	酒井秀樹	(アシニス)
9	G0010887	相田靖之	(アシニス)
10		BYE	
11	G0015547	櫻井圭一	(エスタ香椎)
12	G0013095	梅川和哉	(コスパ光明池TG)
13	G0014292	遠藤浩幸	(佐賀クラブ)
14	G0016738	山内敏秀	(羽曳野ローンテニスクラブ)
15		BYE	
16	G0016468	岩佐武則	(TS奈良テニスクラブ)
17	G0002962	平野剛	(鎌倉ローンテニスクラブ)
18		BYE	
19	G0001601	前田晋吾	(熊本市社会教育振興事業団)
20		熱田敏幸	(福岡県庁)
21	G0015097	角山浩章	(カクテル企画)
22	G0016888	金丸恭弘	(ルネサンス港南台)
23		BYE	
24	G0013837	佐藤敬浩	(九州電力)
25	G0012309	山村努	(アプローチテニス)
26	G0012178	平原孝士	(九州電力)
27	G0010880	大林章	(中国電力(株))
28	G0017689	石坂茂	(Zoo)
29	G0013782	阿部銀	(千歳テニス協会)
30	G0016578	野口寿行	(スポーツラーニング)
31		BYE	
32	G0017606	岡田尚士	(スポーツクラブルネサンス熊本)

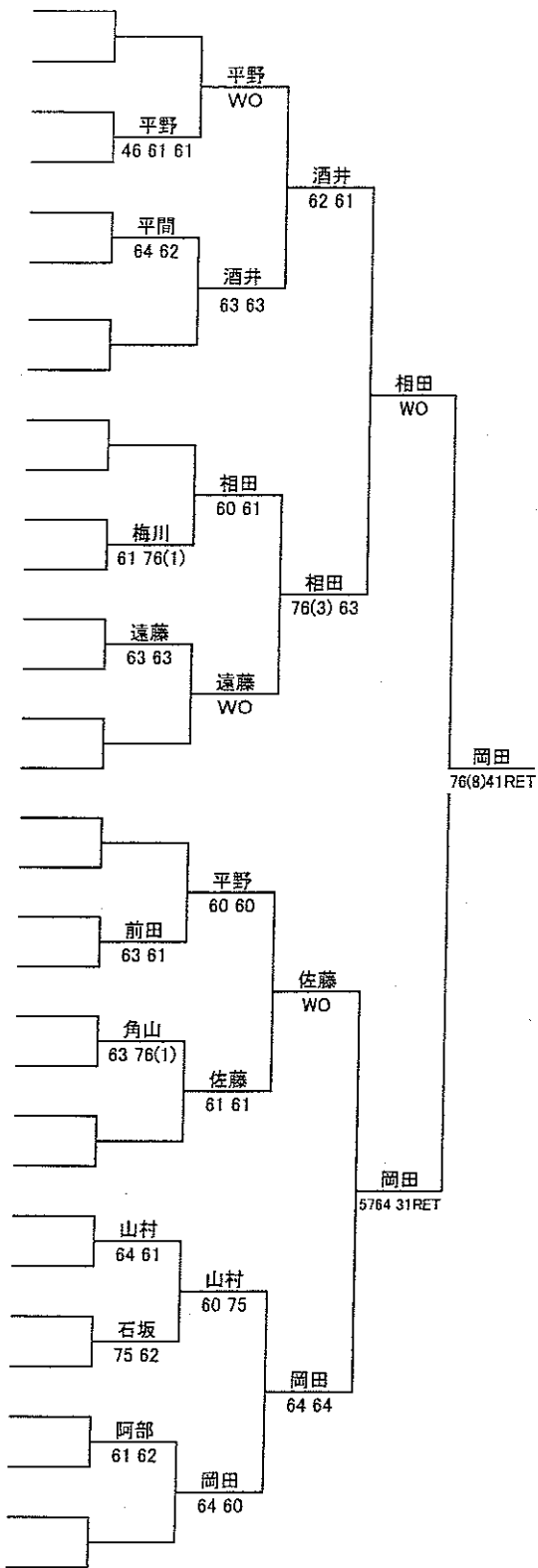

シード順位

- 1 池田貴司
- 2 岡田尚士
- 3 相田靖之
- 4 佐藤敬浩
- 5 岩佐武則
- 6 酒井秀樹
- 7 平野剛
- 8 山村努

# 第66回九州毎日テニス選手権

JOPグレード:D

男子 40歳以上 ダブルス

1R F

ドロー

No.	登録番号	氏名	所属
1	G0002962	平野剛	(鎌倉ローンテニスクラブ)
	G0011584	寺田憲太郎	(鎌倉ローンテニスクラブ) 平野・寺田
2	G0010880	大林章	(中国電力(株)) WO
	G0014305	池田貴司	(中国電力) 平野・寺田
3	G0017606	岡田尚士	(スポーツクラブルネサンス熊本) 63 64
	G0018451	築嶋孝之	(RKKルーデンス) 岡田・築嶋
4	G0016738	山内敏秀	(羽曳野ローンテニスクラブ) 76(4) 63
	G0013095	梅川和哉	(コスパ光明池TG)

第66回九州毎日テニス選手権

JOPグレード:D

男子 45歳以上 シングルス

1R 2R QF SF F

ドロ- No.	登録番号	氏名	所属	1R	2R	QF	SF	F
1	G0014768	青山裕	(J's sons)					
2		BYE						
3	G0015362	鈴木達郎	(グランディール)					
4	G0007661	宮本和典	(NBテニスガーデン)		61 62			
5	G0018490	中島田安宏	(インターナショナルテニススクール)					
6	G0014641	井上武	(みずほフィナンシャルグループ)		64 64			
7	G0013165	松永博憲	(球遊会)					
8	G0016070	土屋博文	(メガロス大和)		62 36 63			
9	G0015894	永岡宏	(ヨネックス)					
10		BYE						
11	G0001662	萩原津佳	(油山テニスクラブ)					
12	G0015558	馬渡雅之	(NPO法人テニスネットかごしま)		64 63			
13	G0005102	家高秀紀	(土山's)					
14	G0015545	平田俊次	(ブライテニスセンター)		60 60			
15		BYE						
16	G0015817	小島和文	(鹿島ローンテニスクラブ)					
17	G0015714	篠原政晴	(ジョイナス北野田)					
18		BYE						
19	G0018805	村兼隆寛	(Hankees)					
20	G0012848	森戸孝浩	(グランディールTC)		60 63			
21	G0018905	永田美智夫	(稲城市テニス連盟)					
22	G0016472	星屋敏章	(ルクブル)		60 60			
23		BYE						
24	G0002994	松尾正寛	(スパ ウェルネス)					
25	G0001733	梅津英雄	(西福岡テニスクラブ)					
26		BYE						
27	G0017215	小野敏孝	(ビックマウンテンTC)					
28	G0015612	花田和明	(九大筑紫地区テニスクラブ)		63 63			
29	G0018472	緒方武則	(コロニーグローブ)					
30	G0017367	名富潤	(大正セントラルテニスクラブ目白)		75 63			
31		BYE						
32	G0006413	向井正明	(大阪府庁)					

シード順位

- 1 青山裕
- 2 向井正明
- 3 永岡宏
- 4 松尾正寛
- 5 梅津英雄
- 6 小島和文
- 7 篠原政晴
- 8 土屋博文

# 第66回九州毎日テニス選手権

JOPグレード:D

## 男子 45歳以上 ダブルス

1R SF F

トー

No.	登録番号	氏名	所属
1	G0001733	梅津英雄	(西福岡テニスクラブ)
1	G0002994	松尾正寛	(スパ ウェルネス)
2		BYE	
3	G0002043	山口政和	(エスタ諏訪野)
3	G0006897	太田茂秀	(RKKルーデンステニスクラブ)
4	G0015817	小島和文	(鹿島ローンテニスクラブ)
4	G0018480	網中敏泰	(海の中道マリーナ&テニス)
5	G0001769	小路康男	(メビウス)
5	G0001800	村上功	(プレイヤーズハウス)
6	G0013385	木下浩法	(ファインヒルズテニスクラブ)
6	G0013386	酒井田誠	(ファインヒルズテニスクラブ)
7		BYE	
8	G0015894	永岡宏	(ヨネックス)
8		岩本潤一郎	(クリーンビレッジテニスクラブ)

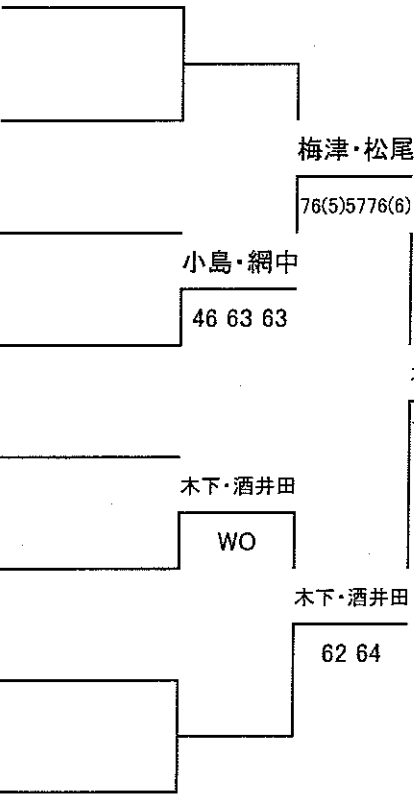

第66回九州毎日テニス選手権

JOPグレード:D

男子 50歳以上 シングルス

1R 2R QF SF F

トー

No.	登録番号	氏名	所属
1	G0003993	松本哲也	(イースタンテニスクラブ)
2		BYE	
3	G0018145	十楽浩之	(いのうえテニスガーデン)
4	G0016326	黒坂春尚	(クラブハウス イワキリ)
5		竹田虎彦	(竹田ケアスタジオ)
6	G0001646	目代良児	(九州電力)
7	G0016629	榊山哲郎	(福岡テニスクラブ)
8	G0002023	安部芳政	(レインボーツ彩都)
9	G0014524	大倉康典	(スマイル)
10		BYE	
11	G0015746	須佐恵司	(NT.TIPS)
12	G0017324	木塚信二	(長住テニスクラブ)
13	G0014565	岩本美智男	(ファインヒルズテニスクラブ)
14	G0007667	平松壮一	(八王子テニススクール)
15	G0006310	鶴我盛裕	(アシニス)
16	G0015622	鳥越彰	(湘南テニスクラブ)
17	G0006582	中川勝範	(Team ADVANCE)
18		BYE	
19	G0001632	養田孝一	(新日鉄八幡)
20	G0015611	高倉章	(チーム縁)
21	G0001723	賀来祐輔	(長住テニスクラブ)
22	G0017187	菊地耕三	(ル・クールTA)
23		BYE	
24	G0015874	日下部実	(栃木県テニス協会)
25	G0016336	磯中政彦	(ミズノTS)
26	G0014797	田中克典	(武田薬品工業)
27	G0004721	徳永浩之	(RKKルーデンステニスクラブ)
28	G0014974	畑中剛二	(若久テニスクラブ)
29	G0001186	木田聖一	(テニスピア・ジュエ)
30	G0013750	中島英治	(九州大学 筑紫テニスクラブ)
31		BYE	
32	G0002872	土橋直樹	(飯能優球人)

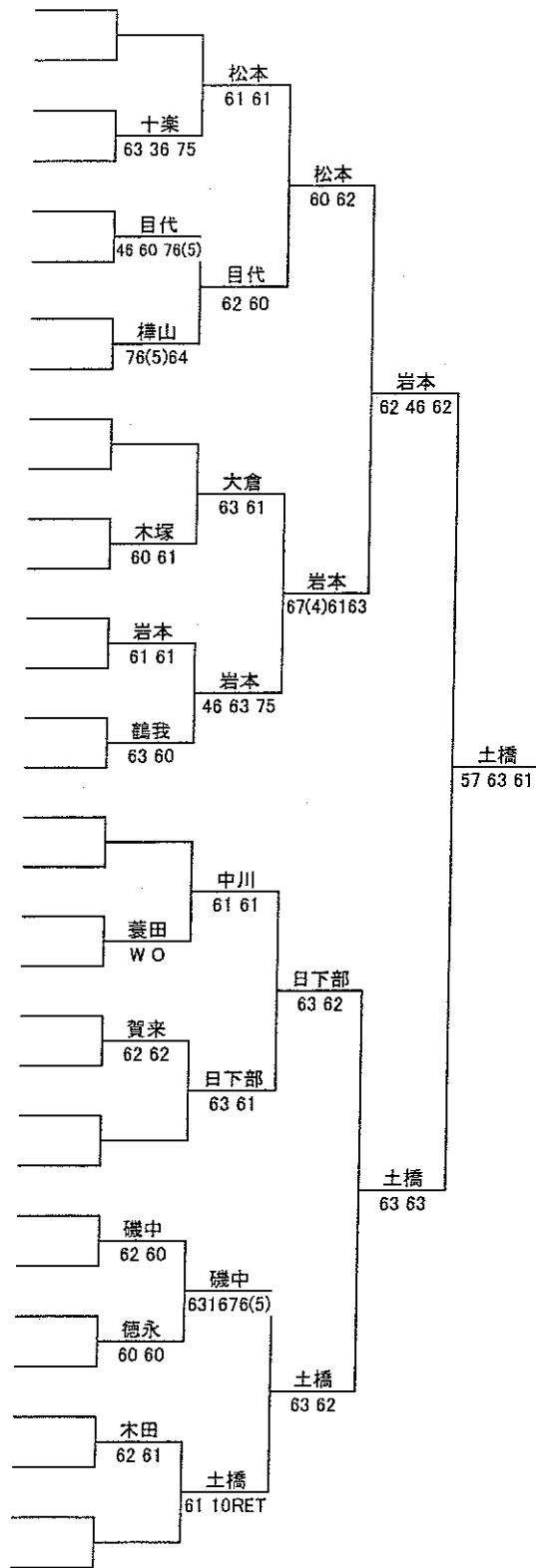

シード順位

- 1 松本哲也
- 2 土橋直樹
- 3 大倉康典
- 4 日下部実
- 5 中川勝範
- 6 磯中政彦
- 7 鳥越彰
- 8 安部芳政

# 第66回九州毎日テニス選手権

JOPグレード:D

男子 50歳以上 ダブルス

1R SF F

トー

No.	登録番号	氏名	所属
1	G0002872	土橋直樹	(飯能優球人)
	G0002023	安部芳政	(レインボーTS彩都)
2		BYE	
3	G0018193	熊本信晃	(チームエリート)
	G0016326	黒坂春尚	(クラブハウス イワキリ)
4	G0004721	徳永浩之	(RKKルーデンステニスクラブ)
	G0001634	平井崇	(hirai.T.S)
5	G0001723	賀来祐輔	(長住テニスクラブ)
	G0017324	木塚信二	(長住テニスクラブ)
6		BYE	
7		BYE	
8	G0014524	大倉康典	(スマイル)
	G0004935	長塩薫	(スマイル)

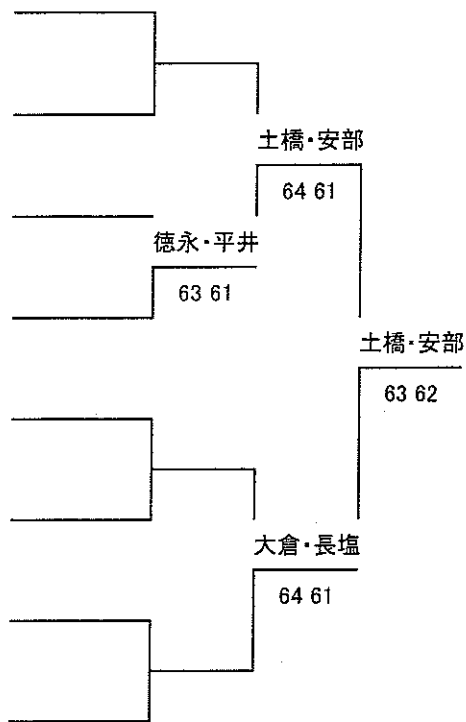



第66回九州毎日テニス選手権

JOPグレード:D

男子 55歳以上 シングルス

1R 2R 3R 4R QF SF

ドロー

No.	登録番号	氏名	所属
1	G0006588	藤崎英俊	(フジテニスクラブ)
2		BYE	
3	G0001650	千々和秀二	(北九州市役所)
4	G0001374	松居晃司	(皆生LTC)
5	G0014422	野呂幸生	(城北MT倶楽部)
6		BYE	
7		BYE	
8	G0015868	御厨信好	(おりびあクラブ)
9	G0014921	原田治親	(筑紫野市テニス協会)
10		BYE	
11		BYE	
12	G0018264	関孝人	(筑後の森テニスクラブ)
13	G0001380	樋口博英	(久留米ロイヤルテニスクラブ)
14	G0018498	今村芳行	(鹿児島LTC)
15		BYE	
16	G0000513	中村弘之	(橘倶楽部)
17	G0016895	小山節司	(南青山高原テニスクラブ)
18		BYE	
19	G0001766	久世進	(サステゴクラブ)
20	G0016527	宮崎純郎	(グラスコート佐賀テニスクラブ)
21	G0018399	池田俊博	(ミタカテニスクラブ)
22		BYE	
23		BYE	
24	G0005710	小手川励人	(フンドーキン醤油)
25	G0001748	土橋博志	(グローバルアリーナ)
26		BYE	
27		BYE	
28	G0016545	山下智昭	(500TC)
29	G0018481	石原静夫	(佐賀グリーンT. C)
30		BYE	
31		BYE	
32	G0001455	宮下恒郎	(新座ローンTC)

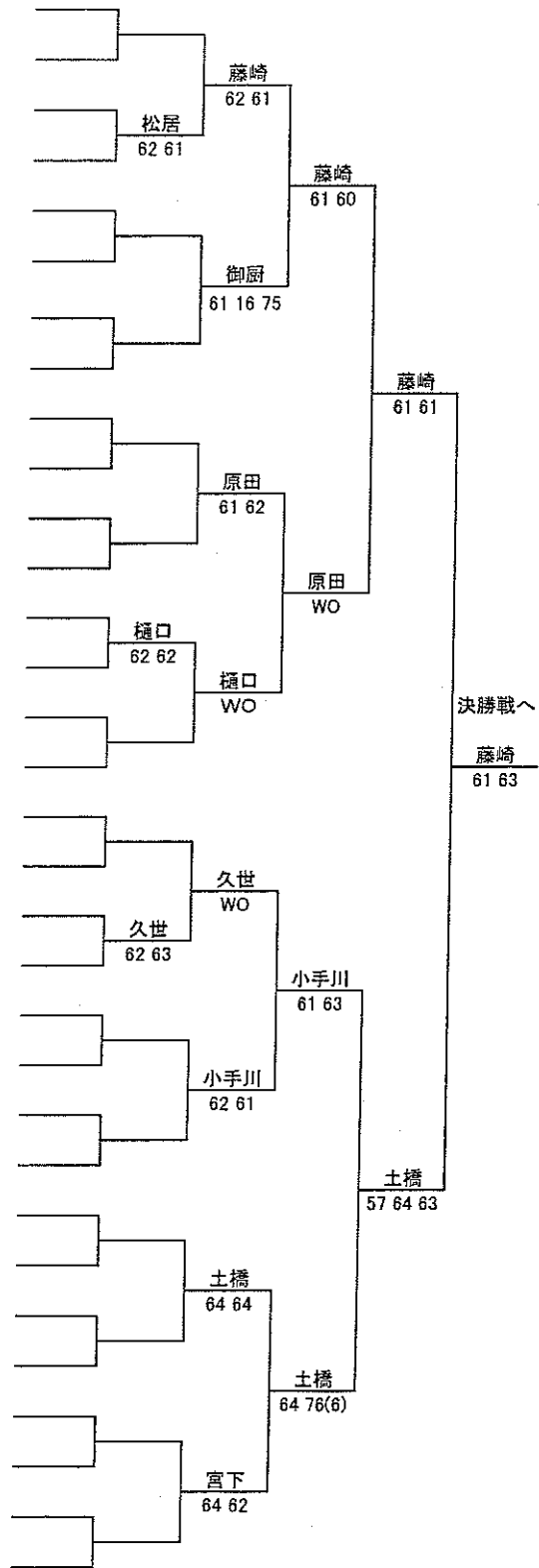

シード順位

- 1 藤崎英俊
- 2 濱田義則
- 3 小山節司
- 4 高橋裕昭
- 5 中村弘之
- 6 高瀬博明
- 7 山下政信
- 8 宮下恒郎

男子 55 歳以上 シングルス

1R 2R 3R 4R QF SF

No.	登録番号	氏名	所属	1R	2R	3R	4R	QF	SF
33	G0001717	高瀬博明	(スプラージ)						
34		BYE							
35		BYE							
36	G0015419	二見朗由	(オレンジヒルテニスクラブ)						
37	G0001750	今村克志	(クリーンビレッジテニスクラブ)						
38		BYE							
39		BYE							
40	G0009695	中村祐一	(鎌ヶ谷ひかりテニスクラブ)						
41	G0015171	三ヶ尻英治	(別府ローンテニスクラブ)						
42		BYE							
43		BYE							
44	G0013524	山田純也	(土曜クラブ)						
45	G0001269	吉田一紀	(クラレスポーツプラザ宝塚)						
46	G0017822	尾田幸生	(新日鉄八幡)						
47		BYE							
48	G0009185	高橋裕昭	(オレンジヒルテニスクラブ)						
49	G0017138	山下政信	(熊野ローンテニスクラブ)						
50		BYE							
51		BYE							
52	G0004417	九重幸彦	(くじゅう企画)						
53	G0015544	副島悟	(コロニーグローブ)						
54		BYE							
55		BYE							
56	G0014712	岡田賢司	(北九州ウエストサイドテニスクラブ)						
57	G0014615	後藤久人	(港区テニス連盟)						
58		BYE							
59		BYE							
60		藤本賢二	(パナソニックシステムネットワークス(株)硬式テニス部)						
61	G0008977	森下裕司	(京王テニスクラブ)						
62	G0015057	島林信広	(大野城市テニス協会)						
63		BYE							
64	G0011461	濱田義則	(中国電力)						

《 決勝戦 》

藤崎英俊	(フジテニスクラブ)		藤崎
濱田義則	(中国電力)		62 64

第66回九州毎日テニス選手権

JOPグレード:D

男子 55歳以上 ダブルス

1R SF F

ドロー

No.	登録番号	氏名	所属
1	G0001717	高瀬博明	(スプラージ)
	G0006588	藤崎英俊	(フジテニスクラブ)
2		BYE	
3	G0014921	原田治親	(筑紫野市テニス協会)
	G0014739	森下恭三	(筑紫野市テニス協会)
4	G0009185	高橋裕昭	(オレンジヒルテニスクラブ)
	G0015419	二見朗由	(オレンジヒルテニスクラブ)
5	G0001748	土橋博志	(グローバルアリーナ)
	G0001766	久世進	(サステゴクラブ)
6	G0016895	小山節司	(南青山高原テニスクラブ)
	G0001269	吉田一紀	(クラレスポーツプラザ宝塚)
7	G0005710	小手川励人	(フンドーキン醤油)
	G0015171	三ヶ尻英治	(別府ローンテニスクラブ)
8	G0006645	末次秀成	(サステゴクラブ)
	G0017848	湧川朝宏	(サステゴクラブ)

